

# Frigelux®

MANUEL D'UTILISATION / INSTRUCTION MANUAL



## **RIGÉRATEUR COMBINÉ COMBINED FRIDGE RC262BF/RC262BE/RC262XF/RC262XE RC262BES/RC262XES**

Merci de lire cette notice avant l'utilisation de votre appareil. Notice à conserver.  
Thank you for reading this manual before using your appliance. Keep this manual with the appliance.

FR – MANUEL D'UTILISATION P. 1

DE - GEBRAUCHSANWEISUNG P. 40

GB - USE INSTRUCTIONS P. 21

IT - MANUAL D'USO P. 61

Cher client,

Avant de faire fonctionner votre nouveau réfrigérateur, veuillez lire attentivement ce mode d'emploi. Il contient des informations très importantes concernant les règles de sécurité, d'installation et d'entretien. Veuillez conserver ce mode d'emploi. Veuillez en informer dans la mesure du possible tout nouvel utilisateur.

Des notes, relatives à votre propre sécurité ou au bon fonctionnement du réfrigérateur sont signalées par un triangle d'avertissement et/ou par les expressions : (Attention ! Prudence ! Important !) Veuillez les regarder attentivement.

## 1. CONSIGNES DE SECURITE GENERALE

**Pour votre sécurité et pour une utilisation correcte de l'appareil, avant d'installer et d'utiliser l'appareil pour la première fois, lisez attentivement cette notice, y compris les mise en garde et les conseils utiles qu'elle contient.** Afin d'éviter d'endommager l'appareil et/ou de vous blesser inutilement, il est important que les personnes amenées à utiliser cet appareil aient pris entièrement connaissance de son fonctionnement ainsi que de ses fonctions de sécurité. Conservez ces consignes pour plus tard et pensez à les ranger à côté de l'appareil, afin qu'elles soient transmises avec ce dernier en cas de vente ou de déménagement. Cela permettra de garantir un fonctionnement optimal de l'appareil.

Pour éviter tout risque de blessure, conservez cette notice. Le fabricant ne saurait en effet pas être tenu responsable en cas de mauvaise manipulation de l'appareil.

### **Sécurité des enfants et des autres personnes vulnérables**

- Cet appareil peut être utilisé par des enfants âgés de 8 ans et plus et par des personnes à capacités réduites sur le plan physique, sensoriel ou mental, ou n'ayant pas appris à utiliser l'appareil, dans le cadre où ils sont encadrés par une personne informée et ayant conscience des risques impliqués. Les enfants ne doivent pas jouer avec l'appareil. Le nettoyage et l'entretien par l'utilisateur ne doivent pas être effectués par des enfants, sauf s'ils ont plus de 8 ans et qu'ils sont surveillés.
- Conservez tous les emballages hors de portée des enfants, car il existe un risque de suffocation.
- Si vous décidez de mettre au rebut l'appareil, débranchez-le de la prise murale, coupez le câble de connexion (aussi proche de l'appareil que vous le pouvez) et retirez la porte afin d'empêcher les enfants de jouer avec et de s'enfermer à l'intérieur.
- Maintenir l'appareil et son cordon hors de portée des enfants de moins de 8 ans.
- Les enfants de 3 à 8 ans sont autorisés à charger et décharger l'appareil.

## **SECURITE GENERALE**

ATTENTION — Cet appareil est conçu pour fonctionner dans un foyer domestique.

ATTENTION — Ne rangez jamais de substances inflammables tels que des aérosols à l'intérieur de cet appareil, car elles pourraient s'y déverser.

ATTENTION — Si le cordon d'alimentation est endommagé, vous devez le remplacer immédiatement auprès de votre fabricant, ou d'un revendeur qualifié, afin d'éviter tout risque d'électrocution.

ATTENTION — N'endommagez pas le circuit de réfrigération.

ATTENTION — N'utilisez pas d'appareils électriques à l'intérieur du compartiment, sauf si ces derniers sont tolérés par le fabricant.

ATTENTION — Le système réfrigérant et isolant contiennent des gaz inflammables. Lorsque vous mettez l'appareil au rebut, faites-le auprès d'un centre de collecte agréé. N'exposez jamais l'appareil aux flammes.

### **Liquide réfrigérant**

De l'isobutane réfrigérant (R600a) est utilisé dans le circuit réfrigérant de l'appareil. Il s'agit d'un gaz naturel hautement inflammable, et donc dangereux pour l'environnement. Pendant les transports et l'installation de l'appareil, vérifiez qu'aucun des composants du circuit de réfrigération ne soit endommagé. Le réfrigérant (R600a) est un liquide inflammable.

### **Attention : Risque d'incendie**

Si le circuit de réfrigération était endommagé :

- Evitez les flammes nues et toute source d'inflammation.
- Ventilez bien la pièce où se trouve l'appareil.

Il est dangereux de modifier la composition de cet appareil, de quelque manière que ce soit.

Tout dommage fait au cordon peut provoquer un court-circuit, et/ou une électrocution.

### **Sécurité électrique**

- Nous ne pouvons pas être tenus pour responsables de tout incident causé par une mauvaise installation électrique.
- Le cordon d'alimentation ne doit pas être rallongé. N'utilisez ni prolongateur, ni adaptateur, ni prise multiple.
- Vérifiez bien que la prise murale n'est pas endommagée. Une prise murale en mauvais état pourrait entraîner une surchauffe de l'appareil et son explosion.
- Vérifiez bien que vous pouvez accéder à la prise murale de l'appareil.
- Ne tirez jamais sur le câble principal.
- Ne supprimez jamais la mise à la terre.

- Si la prise murale est lâche, ne branchez pas le cordon. Il existe un risque d'électrocution ou d'incendie.
- Cet appareil fonctionne sur un courant à phase unique de 220~240V/50Hz. L'appareil doit utiliser une prise murale reliée à la terre selon les recommandations en vigueur.
- Si le câble d'alimentation est endommagé, ne procédez pas à son remplacement mais contactez votre service après-vente.
- La prise de courant doit être facilement accessible mais hors de portée des enfants. En cas d'incertitude, adressez-vous à votre installateur.
- Lors de l'installation veillez à ne pas coincer ou endommager le cordon.

### **Utilisation quotidienne**

- Ne stockez jamais de substances ou de liquides inflammables à l'intérieur de l'appareil ; cela provoquerait un risque d'exposition.
- Ne faites pas fonctionner d'autres appareils électriques à l'intérieur de cet appareil (mixeurs, turbines à glace électrique, etc).
- Ne mettez jamais de bouteilles ou bocaux contenant des liquides au réfrigérateur sauf s'ils ne sont remplis qu'au 2/3 de leur capacité, la congélation dilate les liquides et le récipient risquerait d'exploser.
- Lorsque vous débranchez l'appareil, tenez toujours la prise dans vos mains et ne tirez pas sur le cordon.
- N'exposez pas l'appareil directement au soleil.
- L'appareil doit être tenu éloigné de bougies, luminaires et autres flammes nues, afin d'éviter les risques d'incendie.
- Cet appareil est destiné exclusivement au stockage de denrées alimentaires.
- L'appareil est lourd. Soyez prudent lorsque vous le déplacez.
- Si votre appareil est équipé de roulettes, rappelez-vous qu'elles servent uniquement à faciliter les petits mouvements. Ne le déplacez pas sur de plus longs trajets.
- N'utilisez jamais l'appareil ou ses éléments pour vous appuyer.
- Pour éviter les chutes d'objets et empêcher de détériorer l'appareil, ne surchargez pas les compartiments de l'appareil.

### **Attention ! Nettoyage et entretien**

- Avant tout entretien, débranchez l'appareil et coupez le courant.
- Ne nettoyez pas l'appareil avec des objets métalliques, un système à vapeur, des huiles volatiles, des solvants organiques ou des composants abrasifs.
- N'utilisez pas d'objets tranchants ou pointus pour retirer la glace. Utilisez un grattoir en plastique.

## Information importante à propos de l'installation !

- Pour que les branchements électriques soient corrects, suivez bien les consignes livrées dans ce manuel.
- Déballez l'appareil et vérifiez qu'il n'est pas endommagé visuellement. Ne branchez pas l'appareil si ce dernier est endommagé. Signalez tout dommage au point de vente où vous l'avez acheté. Dans ce cas, conservez l'emballage.
- Il est recommandé d'attendre au moins quatre heures avant de brancher l'appareil au courant, afin que le compresseur soit bien alimenté en huile.
- Une bonne circulation de l'air est nécessaire, afin d'éviter les risques de surchauffe. Pour que la ventilation soit suffisante, suivez bien les consignes d'installation fournies.
- **Cet appareil est destiné à être installé en pose libre uniquement, en aucun cas il ne doit être installé de manière encastrable ou intégrable.**
- Dès que possible, évitez que l'appareil ne touche les parois murales et/ou ne soit en contact avec des éléments chauds (compresseur, condensateur) afin d'éviter les risques d'incendie. Respectez toujours bien les consignes d'installation.
- L'appareil ne doit pas être situé à côté de radiateurs ou de feux de cuisson.
- Vérifiez bien que les prises sont accessibles une fois l'appareil installé.

## ÉCONOMIES D'ÉNERGIE

- Pour limiter la consommation électrique de votre appareil :
- Installez-le dans un endroit approprié (voir chapitre « Installation »).
- Gardez les portes ouvertes le moins de temps possible.
- N'introduisez pas d'aliments encore chauds dans votre appareil.
- Veillez au fonctionnement optimal de votre appareil en nettoyant périodiquement le condenseur (voir chapitre « Entretien »).
- Veillez au fonctionnement optimal de votre appareil en ne laissant pas s'accumuler trop de givre dans le réfrigérateur (dégivrez-le quand l'épaisseur de givre dépasse 5-6 mm).
- Contrôlez périodiquement les joints des portes et assurez-vous qu'elles ferment toujours de manière efficace. Si ce n'est pas le cas, adressez-vous à votre service après-vente.

## Dépannage

- Toute opération électrique doit être effectuée par un technicien qualifié et compétent.
- Cet appareil doit être dépanné par un Centre de Réparation Agréé, et seules des pièces d'origine doivent être utilisées.

Cet appareil est réservé à un usage domestique exclusivement. Le fabricant ne saurait être tenu responsable d'une autre utilisation.

Les pièces de rechange esthétiques et fonctionnelles conformément au RÈGLEMENT (UE) 2019/2019 (Annexe II, point 3.), sont mises à disposition des réparateurs professionnels et utilisateurs finaux pour une période maximale de 7 ans ou 10 ans (liste en Annexe II, point 3.a.1 et 3.a.2) à compter de la mise sur le marché de la dernière unité du modèle. La liste des pièces de rechange et la procédure pour les commander (accès professionnels / accès particulier) sont accessibles sur le site internet suivant : [www.interfroidservices.fr](http://www.interfroidservices.fr) ou par voie postale à l'adresse suivante : FRIO - Interfroid Services, 143 Bd Pierre Lefaucheux - 72230 ARNAGE

Pour les autres pièces détachées fonctionnelles et non spécifiées dans le règlement UE 2019/2019, elles sont disponibles pour une durée de 7 ans.

La garantie constructeur est de 1 an pièces fonctionnelles.



## R600a

### Instructions de sécurité



Attention : Ne pas utiliser de dispositifs mécaniques ou d'autres moyens pour accélérer le processus de dégivrage, autres que ceux recommandés par le fabricant.



Attention : N'obstruer aucune grille de ventilation de l'appareil.



Attention : Ne pas stocker de substances explosives comme les bombes d'aérosol avec un propulseur inflammables dans cet appareil.



Attention : Ne pas endommager le circuit frigorifique de l'appareil.



Attention : Les unités de réfrigération fonctionnant avec de l'isobutane (R600a), elles ne peuvent être placées dans une zone avec des sources d'ignition (par exemple, descellé contacts électriques ou lorsque le fluide frigorigène pourrait rassembler en cas de fuite). Le type de fluide frigorigène est indiqué sur la plaque signalétique de l'armoire.



Attention : Ne pas utiliser d'appareils électriques dans les compartiments de l'appareil, sauf si elles sont du type recommandé par le fabricant.

Cet appareil est conforme à toutes les directives européennes en vigueur et à leurs modifications éventuelles.

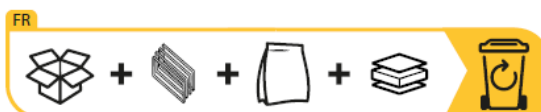

## 2. DESCRIPTION DE L'APPAREIL

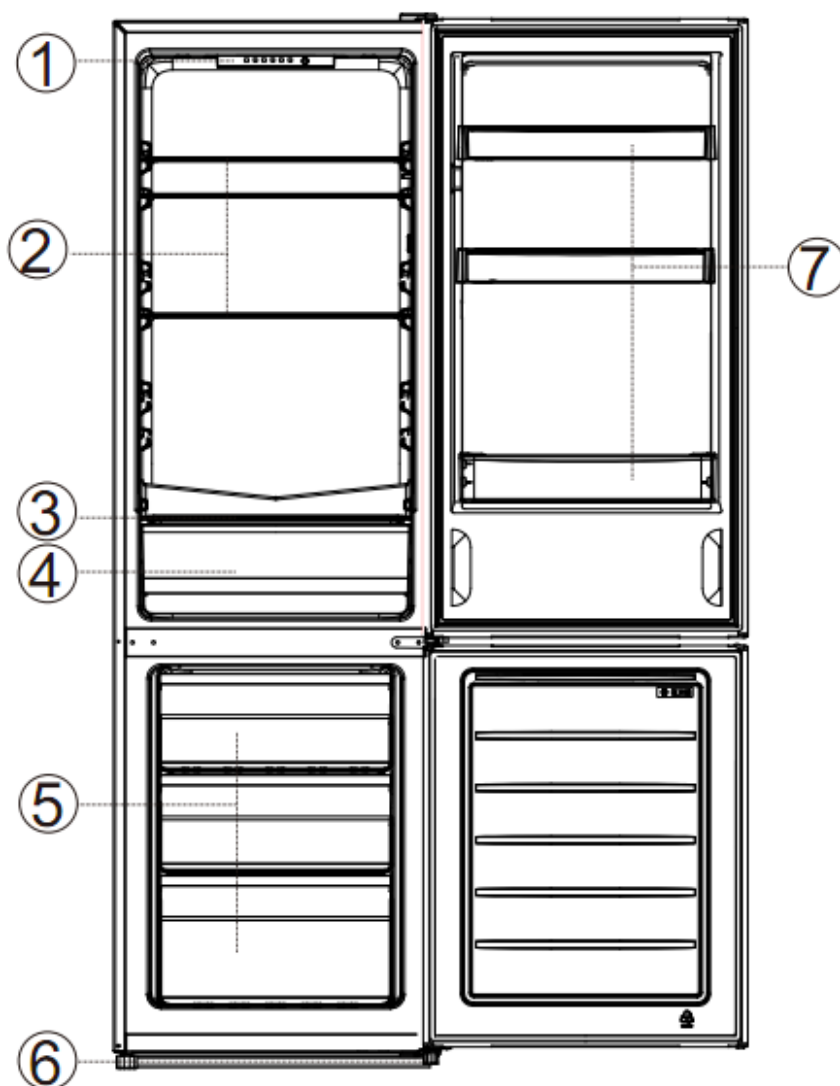

Non	La description
1	Thermostat
2	Clayettes en verre
3	Couvercle du bac à légumes
4	Bac à légumes
5	Tiroirs congelés
6	Pied réglable
7	Balconnets



Pour en savoir plus sur votre produit, consulter la Base EPREL en ligne Tel que défini dans le règlement délégué (2019/2016 de la Commission, toutes les informations relatives à cet appareil de réfrigération sont disponibles sur la Base EPREL European Product Database for energy labelling)

Cette base vous permet de consulter les informations et la documentation technique de votre appareil de réfrigération Vous pouvez accéder à la Base EPREL en scannant le QR code présent sur l'étiquette énergie de votre appareil ou en vous rendant directement sur [www.ec.europa.eu](http://www.ec.europa.eu) et en renseignant le modèle de votre appareil de réfrigération

### 3. INSTRUCTION D'INSTALLATION

#### Emplacement

Lorsque vous sélectionnez une position pour votre appareil, vous devez vous assurer que le plancher est plat et ferme, et que la pièce est bien aérée. Une température ambiante moyenne est à respecter. Cette température est spécifique selon la classe climatique de l'appareil :

CLASSE	SYMBOLE	PLAGE DE TEMPÉRATURE AMBIANTE (°C)
Tempérée élargie	SN	De +10 à +32
Tempérée	N	De +16 à +32
Subtropicale	ST	De +16 à +38
Tropicale	T	De +16 à +43

- **N** : Cet appareil de réfrigération est destiné à être utilisé à des températures ambiantes comprises entre 16°C et 32 °C.
- **ST** : Cet appareil de réfrigération est destiné à être utilisé à des températures ambiantes comprises entre 16°C et 38 °C.

Évitez de placer votre réfrigérateur près d'une source de chaleur, par exemple, cuisinière, chaudière ou un radiateur. Donc, éviter la lumière solaire directe sur-bâtimens ou transats. Assurez-vous que le réfrigérateur n'est pas placé à proximité d'humidité (sèche-linge par exemple) sinon la condensation se produira sur le meuble. Ne jamais placer le réfrigérateur dans un mur ou encastré dans les armoires encastrées ou mobilier. Lorsque votre réfrigérateur est en marche, la grille à l'arrière peut devenir chaude et les côtés chauds.

Ne placez jamais le réfrigérateur dans un renforcement mural ou dans des armoires ou des meubles encastrés lorsque votre réfrigérateur fonctionne, la grille à l'arrière peut devenir chaude et les côtés chauds. Il doit donc être installé de manière à ce que l'arrière du réfrigérateur ait au moins 100 mm d'espace libre sur le côté supérieur, plus de 100 mm des deux côtés et plus de 100 mm à l'arrière du réfrigérateur.

Dimensions en mm

W	D	H	A	B	C (° )	E	F
540	550	1760	910	1055	130±5	50	100

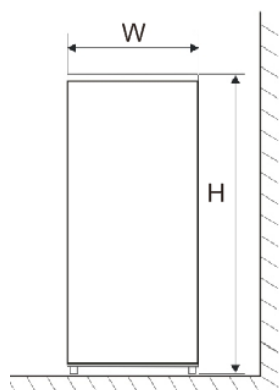

Fig. 1

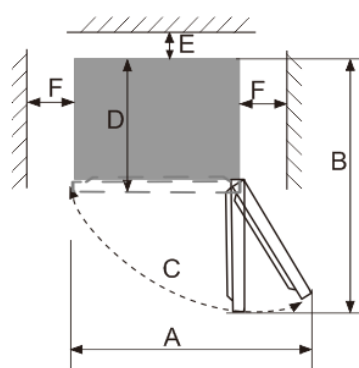

Fig. 2

**Remarque** : Figure 1, Figure 2 uniquement en tant que diagramme schématique de la taille de la demande d'espace de produit.

### Recommandations d'agencement :

L'agencement suivant, des équipements de votre appareil (tiroirs, bacs, clayettes...), est recommandé pour que l'énergie soit utilisée le plus rationnellement possible par l'appareil de réfrigération. Tout changement de cet agencement peut impacter la consommation énergétique de l'appareil.

### Mise à niveau

Si le réfrigérateur n'est pas de niveau, le joint de la porte et l'alignement magnétique seront affectés. Une fois que le réfrigérateur est placé dans son emplacement final, ajustez les pieds réglables à l'avant en les tournant.

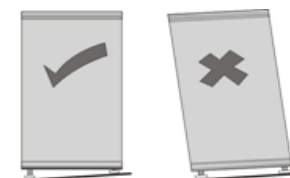

### Nettoyage avant la première utilisation

Essuyez l'intérieur du réfrigérateur avec une solution diluée de bicarbonate de soude. Puis rincez à l'eau tiède avec une éponge ou un chiffon humide. Laver les bacs et clayettes. Dans l'eau chaude savonneuse et sécher complètement.

### Avant de brancher votre appareil

Vérifiez que vous avez une prise qui est compatible avec la fiche fournie avec le réfrigérateur. Si ce n'est pas le cas voir la section intitulée INFORMATIONS ÉLECTRIQUES.

**NE METTRE EN MARCHÉ QUE QUATRE HEURES APRÈS LE DÉPLACEMENT DU RÉFRIGÉRATEUR.**

Le liquide de refroidissement a besoin de temps pour s'installer. Si l'appareil est éteint à tout moment, attendez 1 hour avant de le rebrancher pour permettre au fluide de refroidissement de se remettre en place correctement.

### Avant de remplir l'appareil

Avant de ranger les aliments dans votre réfrigérateur, branchez-le et attendre pendant 4 heures, afin de s'assurer qu'il fonctionne correctement.

 Si le réfrigérateur est installé dans un endroit humide, assurez-vous de vérifier si le fil de terre et le disjoncteur de fuite sont normaux. Si des bruits de vibration sont produits en raison du contact du réfrigérateur avec le mur ou si le mur est noirci par la convection d'air autour du compresseur, éloignez le réfrigérateur du mur. L'installation du

réfrigérateur peut provoquer un brouillage ou un chaos d'image sur le téléphone mobile, le téléphone fixe, le récepteur radio, le téléviseur qui l'entourent, essayez donc de garder le réfrigérateur aussi loin que possible dans ce cas.

## 4. UTILISATION ET REGLAGE DE VOTRE APPAREIL

### Réglage de la température

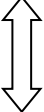

AU PLUS FROID  DU FROID	<b>5</b>	Lorsque l'utilisateur a besoin d'une température plus froide.
	<b>4</b>	Lors d'une utilisation normale.
	<b>3</b>	Lors d'une utilisation normale.
	<b>2</b>	Lorsque l'utilisateur n'a pas besoin d'une température plus froide.
	<b>1</b>	Lorsque l'utilisateur n'a pas besoin d'une température plus froide.

- Le réglage de la température du réfrigérateur effectue les cycles suivants : **5→4→3→2→1→FAST COOL→5.**
- Le mode « **3** » est recommandé et le mode « **5** » est déconseillé pour éviter les surgelés
- Vous pouvez régler la fonction « **FAST COOL** » pour refroidir ou congeler rapidement les aliments. La fonction de **FAST COOL** s'arrêtera automatiquement après 26 heures ou sera désactivée manuellement.

Votre réfrigérateur est équipé d'un thermostat situé à l'intérieur de votre appareil.

La première fois que vous mettez votre appareil en fonctionnement, mettez le thermostat sur « **3** » et laissez-le fonctionner à vide durant 4 heures avant d'y entreposer des aliments afin qu'il soit suffisamment refroidi.

Le thermostat va du plus chaud « **1** », au plus froid « **5** ». Ajustez la température selon vos besoins.

« **3** » semble approprié pour une utilisation dans une maison ou un bureau (température ambiante 25°C).

Pour éteindre le réfrigérateur, débranchez l'appareil.

Le thermostat de l'appareil a 5 réglages. L'appareil garantit que la température est maintenue tant qu'il est en fonctionnement et qu'il est utilisé dans des conditions normales d'utilisation.

La température à l'intérieur de l'appareil peut être influencée par de nombreux facteurs : température ambiante, exposition au soleil, nombre d'ouvertures de porte et quantité d'aliments stockés...

Les légers changements de température sont parfaitement normaux.

- **Réglage 1** : la plage de température du compartiment réfrigérateur est de 6 ~ 8 °C et la plage de température du compartiment congélateur est de (-10) ~ (-12) °C ;
- **Réglage 2** : la plage de température du compartiment réfrigérateur est de 4 à 7 °C et la plage de température du compartiment congélateur est de (-12) ~ (-16) °C ;
- **Réglage 3** : la plage de température du compartiment réfrigérateur est de 2 ~ 6 °C et la plage de température du compartiment congélateur est de (-16) ~ (-20) °C ;
- **Réglage 4** : la plage de température du compartiment réfrigérateur est de 1 ~ 5 °C et la plage de température du compartiment congélateur est de (-18) ~ (-22) °C ;
- **Réglage 5** : la plage de température du compartiment réfrigérateur est de 0 ~ 4 °C et la plage de température du compartiment congélateur est de (-20) ~ (-24) °C ;

**NOTE :**

- Si l'appareil est débranché ou perd de la puissance ; attendre 3 à 5 minutes avant de le redémarrer sinon le réfrigérateur ne redémarrera pas.
- Si vous décidez de changer la température, changez le thermostat par étape d'une unité à chaque fois. Attendez plusieurs heures pour que la température se stabilise au niveau souhaité.

**Ne laissez pas la porte ouverte trop longtemps afin que la température intérieure ne remonte pas trop.**

**SIGNALÉTIQUE "ZONE FROIDE" (Selon modèles)**



Vous trouverez dans votre réfrigérateur le symbole ci-contre.

Il indique clairement l'emplacement de la zone la plus froide de votre appareil, la température y est inférieure ou égale à +4°C.

Au niveau de cette zone, un indicateur de température vous permet de vérifier le bon réglage de votre réfrigérateur.

**INDICATEUR DE TEMPÉRATURE (Selon modèles)**



Réglez votre thermostat



Température correcte

**⚠ Attention : une ouverture prolongée de la porte du réfrigérateur entraîne une hausse de la température intérieure. Vous devez effectuer la lecture de l'indicateur dans les 30 secondes après ouverture de la porte pour qu'elle soit correcte.**

## 5. CONSERVATION DES ALIMENTS

Le stockage de denrées alimentaires doit obligatoirement respecter des températures de conservation réglementaires établies par l'Agence nationale de sécurité sanitaire de l'alimentation, de l'environnement et du travail (ANSES). Le non-respect de ces températures de conservation implique des risques d'intoxication et de gaspillage alimentaire.

Compartiments du réfrigérateur	Type de nourriture
Porte, balconnets	<ul style="list-style-type: none"> <li>• Les aliments contenant des conservateurs naturels, tels que les jus, les boissons, les condiments</li> <li>• Ne pas stocker de la nourriture périssable</li> </ul>
Bac à légumes	<ul style="list-style-type: none"> <li>• Fruits, herbes et légumes</li> <li>• Ne pas stocker bananes, oignons, pommes de terre, ail au réfrigérateur</li> </ul>
Clayettes basses	<ul style="list-style-type: none"> <li>• Produits laitiers</li> </ul>
Clayettes hautes	<ul style="list-style-type: none"> <li>• Nourriture ne nécessitant pas d'être préparée ; tel que plats préparés, restes</li> </ul>

### Conservation et stockage des aliments.

Sous le réglage recommandé, la meilleure durée de conservation n'est pas supérieure à 3 mois au congélateur (4 étoiles) ; La meilleure durée de stockage peut réduire d'autres paramètres.

Compartiment	Type de compartiment	Conditions de stockage		
		T°C mini	T°C maxi	T°C consigne
Compartiment pour denrées non congelées	Compartiment pour denrées alimentaires fraîches	0	8	4
Compartiment pour denrées hautement périssables	Denrées hautement périssables	-3	3	2
	Sans étoile et fabrication de glace	s.o.	0	0
	1 étoile	s.o.	-6	-6
Compartiment pour denrées congelées	2 étoiles	s.o.	-12	-12
	3 étoiles	s.o.	-18	-18
	4 étoiles	s.o.	-18	-18

Le non-respect de ces températures de conservation implique des risques d'intoxication et de gaspillage alimentaire. Pour une conservation optimale des denrées alimentaires, il est recommandé de régler les températures des compartiments comme ci-dessous :

	Type de compartiment	Température de stockage [°C]	Type de nourriture
1	Réfrigérateur	+2<=+8	Œufs, Nourriture cuisinée, aliments emballés, fruits et légumes, produits journaliers, gâteaux, boissons et autres aliments non adaptés à la congélation
2	Congélateur 4 étoiles	<=-18	Fruits de mer (poisson, crevette, crustacés) eau fraîche, produits de la mer et viande (durée de stockage recommandée de 3 mois, une durée de stockage plus longue altérera le goût et les qualités nutritives) Adapté aux aliments congelés
3	Congélateur 3 étoiles	<=-18	Fruits de mer (poisson, crevette, crustacés) eau fraîche, produits de la mer et viande (durée de stockage recommandée de 3 mois, une durée de stockage plus longue altérera le goût et les qualités nutritives) Adapté aux aliments congelés
4	Congélateur 2 étoiles	<=-12	Fruits de mer (poisson, crevette, crustacés) eau fraîche, produits de la mer et viande (durée de stockage recommandée de 2 mois, une durée de stockage plus longue altérera le goût et les qualités nutritives) Adapté aux aliments congelés
5	Congélateur 1 étoile	<=-6	Fruits de mer (poisson, crevette, crustacés) eau fraîche, produits de la mer et viande (durée de stockage recommandée de 1 mois, une durée de stockage plus longue altérera le goût et les qualités nutritives) Adapté aux aliments congelés
6	Compartiment 0 étoile	-6<=0	Porc, Bœuf, poisson, poulet, aliments transformés (aliment à consommer le jour de l'ouverture, durée de stockage recommandée de 3 jours) Non adapté aux produits congelés
7	Frais	2<=3	Porc, Bœuf, poisson, poulet (aliment à consommer le jour de l'ouverture ou jusqu'à 2 jours après, durée de stockage recommandée de 7 jours) Non adapté aux produits congelés
8	Alimentaires frais	0<=4	Porc, Bœuf, poisson, poulet, aliments transformés (aliment à consommer le jour de l'ouverture, durée de stockage recommandée de 3 jours)
9	Vins	5<=20	Vin rouge, blanc, pétillant

## **PRODUITS CONGELÉS / PRODUITS SURGELÉS**

Votre appareil domestique vous permet de congeler des aliments, il en abaisse la température rapidement à cœur et vous pouvez ainsi les conserver plus longtemps. La surgélation est un processus industriel plus rapide et plus intense que la congélation domestique. Les produits que vous achetez dans le commerce sont des surgelés.

### **PRÉPARATION DES ALIMENTS**

Emballez bien les aliments frais : ils garderont ainsi arôme, couleur, teneur en humidité et fraîcheur. Vous éviterez également de cette manière que le goût de certains aliments ne se transmette à d'autres. Seuls les légumes, fruits et salades peuvent être stockés sans emballage dans le bac à légumes. Laissez refroidir les plats et boissons chauds à l'extérieur de l'appareil. Enlevez les emballages carton autour des pots de yaourt. Vérifiez bien la date limite de consommation indiquée sur les produits que vous avez achetés. Elle ne doit pas être dépassée.

### **PRÉPARATION DES ALIMENTS À CONGELER**

***Attention : la congélation ne stérilise pas. Il est donc important que vous prépariez vos aliments à congeler en respectant quelques règles simples d'hygiène. Lavez-vous les mains avant de toucher les aliments, nettoyez les ustensiles de cuisine qui viennent de servir avant de les utiliser à nouveau.***

Ne congelez que des aliments frais et de qualité. Blanchissez les fruits et les légumes avant de congeler afin qu'ils conservent couleur, arôme, goût et vitamines, plongez-les quelques instants dans de l'eau bouillante. Répartissez les aliments que vous voulez congeler en petites portions individuelles correspondant à un repas. De petites portions sont rapidement congelées à cœur. Emballez les aliments hermétiquement pour éviter qu'ils ne perdent leur saveur ou ne se dessèchent. Utilisez pour cela des sachets en plastique, des films polyéthylène, des feuilles d'aluminium ou des boîtes adaptées à la congélation. Si vous utilisez des sachets en plastique, comprimez-les pour en chasser l'air avant de les fermer hermétiquement.

Notez sur chaque emballage :

- La date de congélation
- La date limite de consommation
- Le type d'aliment contenu
- Le nombre de portions contenues

Si vous achetez des produits surgelés, prenez-les en dernier lorsque vous faites vos courses.

Vérifiez bien :

- Que leur emballage n'est pas abîmé.
- Qu'ils ne sont pas recouverts d'une couche de givre (cela signifierait qu'ils ont été partiellement décongelés). Emballez-les dans un sac isotherme ou dans du papier journal, transportez-les rapidement, rangez-les immédiatement. Respectez la date limite de conservation indiquée sur leur emballage.

## RANGEMENT DES ALIMENTS

La température n'est pas uniforme à l'intérieur de votre réfrigérateur. Certaines zones sont plus froides que d'autres et vous devez stocker les aliments selon leur nature dans la zone appropriée de votre réfrigérateur pour en garantir une bonne conservation en toute sécurité. Laissez un espace entre les aliments pour que l'air puisse circuler librement et pour éviter toute contamination entre les différents produits alimentaires. Ne placez pas les emballages et les aliments en contact avec la paroi au fond de l'appareil, c'est un endroit particulièrement froid et humide de l'appareil, des gouttelettes d'eau et de givre viennent s'y condenser au cours du fonctionnement normal de votre réfrigérateur.

La zone la plus froide, signalée par le logo "OK", est destinée aux aliments délicats, aux aliments sensibles et hautement périssables: viandes, volailles, poissons, charcuteries, plats préparés, salades composées, préparations et pâtisseries à base d'œufs ou de crème, pâtes fraîches, pâte à tarte, pizza/quiches, produits frais et fromages au lait cru, légumes prêts à l'emploi vendus sous sachet plastique et plus généralement, produit frais dont la date limite de consommation (DLC) est associée à une température de conservation inférieure ou égale à +4°C.

## DÉCONGÉLATION DES ALIMENTS

Vous pouvez décongeler des aliments de cinq façons différentes :

- En les plaçant dans votre réfrigérateur : méthode la plus lente mais la plus sûre
- En les laissant décongeler doucement à température ambiante
- Au four traditionnel à température très douce (40/50°C)
- Au four à micro-ondes
- En les cuisant directement.

**Attention : ne recongelez jamais des aliments qui ont été décongelés, même partiellement, sans les avoir cuisinés au préalable. Nous vous déconseillons de porter directement à la bouche des produits à peine sortis du congélateur (glaces, glaçons...), ils sont alors à une température très basse et vous risqueriez des brûlures de froid. Évitez de toucher des aliments congelés ou surgelés avec des mains mouillées, elles risqueraient de rester collées. Nous vous conseillons de ne décongeler vos aliments que pour une utilisation immédiate.**

## 6. ENTRETIEN ET MAINTENANCE

### Dégivrage

Le dégivrage de votre appareil est entièrement automatique. L'eau du dégivrage s'écoule vers un bac de récupération situé à l'arrière de l'appareil.

En revanche, il est nécessaire de dégivrer votre appareil quand le givre accumulé est d'environ 2mm :

- Débranchez votre appareil.
- Retirer tout le contenu de votre appareil.
- Laisser la porte de votre appareil ouverte pour permettre la fonte de la glace.
- Enlever les gros morceaux de glace si besoin avec torchon ou quelque chose qui ne risque pas d'abîmer les parois.
- Ne pas utiliser d'eau chaude ou d'autres appareils de chauffage électrique pour faire fondre la glace accumulée.
- Après dégivrage, enlever la glace accumulée / eau et essuyez avec un chiffon doux.
- Redémarrer l'appareil selon les instructions de départ. Ne jamais utiliser un couteau ou un autre instrument tranchant pour racler la glace à l'intérieur.



 **Avant le nettoyage, débranchez d'abord la câble d'alimentation ; Ne branchez pas ou ne débranchez pas la prise avec les mains mouillées, car il y a un risque de choc électrique et de blessure. Ne renversez pas d'eau directement sur le réfrigérateur, pour éviter la rouille, les fuites d'électricité et les accidents. N'étendez pas vos mains dans le fond du réfrigérateur, car vous pourriez être rayé par des coins métalliques pointus.**

### **Nettoyage intérieur de l'appareil**

Vous devez nettoyer l'intérieur de votre réfrigérateur avec une faible solution de bicarbonate de soude. Puis rincez à l'eau tiède avec une éponge ou un chiffon humide et essuyez. Lavez les accessoires dans l'eau chaude savonneuse et assurez-vous qu'ils sont complètement secs avant de les remettre en place. De l'eau va s'écouler dans la bonde de dégivrage, ce n'est pas grave si la quantité d'eau n'est pas importante, cette eau arrive dans le bac de récupération situé à l'arrière et s'évapore naturellement.

Attention : veillez à ce qu'aucun morceau de nourriture n'obstrue la bonde de dégivrage.

### **Nettoyage de l'extérieur de l'appareil**

Utilisez un chiffon doux et pas de nettoyant abrasif pour ne pas abîmer la surface.

La grille du condenseur à l'arrière de votre réfrigérateur et les composants adjacents peuvent être nettoyés à l'aide d'un aspirateur ou brosse souple pour enlever la poussière.

### **En cas de non-utilisation prolongée**

Si votre appareil venait à ne pas être utilisé pendant plusieurs mois, retirez toutes les aliments, éteignez et débranchez l'appareil de la prise de courant. Nettoyez et séchez soigneusement l'intérieur et l'extérieur de l'appareil. Laissez également la porte ouverte, en la bloquant si nécessaire, pour éviter la formation de condensas, les odeurs, les moisissures.

### **Déplacement de l'appareil**

Après tout déplacement, il ne doit pas être branché pendant 4 heures. Ce délai est nécessaire pour permettre au liquide de refroidissement de se remettre à niveau.

### **Economies d'énergie**

- Le réfrigérateur doit être placé dans l'endroit le plus frais de la pièce, loin des sources de chaleur d'autres appareils électriques ou du chauffage, et ne pas être directement exposé à la lumière du soleil.
- Laissez la nourriture chaude se refroidir à température ambiante avant de la placer dans le réfrigérateur. Surcharger le réfrigérateur entraînera une utilisation plus importante du compresseur. La nourriture qui se congèle trop doucement peut perdre de sa qualité et se détériorer.
- Assurez-vous que la nourriture est correctement emballée, et essuyez les récipients avant de les placer dans le réfrigérateur. Cela réduit la formation de givre à l'intérieur du réfrigérateur.
- Le compartiment de rangement du réfrigérateur ne devrait pas contenir de papier aluminium ou de papier ciré. Ces revêtements empêchent la circulation normale de l'air froid et rendent le réfrigérateur moins performant.
- Organiser et étiqueter la nourriture réduit le temps d'ouverture des portes et les recherches prolongées. Prenez toute la nourriture dont vous avez besoin en une fois et fermez la porte dès que possible.

### **Remplacement de la lampe d'éclairage**

Cet appareil est constitué de diodes électroluminescentes (LED). Ce type de diode ne peut être changé par le consommateur. La durée de vie de ces LED est normalement suffisante pour qu'aucun changement

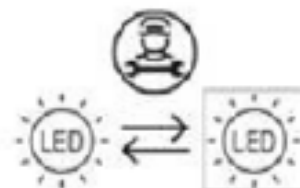

ne soit effectué. Si toutefois, et malgré tout le soin apporté lors de la fabrication de votre appareil, les LED étaient défectueuses, veuillez contacter votre service après-vente pour toute intervention.

## Changement de sens de la porte

**Attention !** : Avant de changer le sens d'ouverture de la porte, veuillez débrancher l'appareil.

Votre réfrigérateur intègre une porte réversible. Vous pouvez choisir de l'ouvrir par la gauche ou par la droite. Pour changer le sens d'ouverture de la porte, veuillez suivre les instructions suivantes :

1. Assurez-vous que votre réfrigérateur est débranché.
2. Soulevez et retirez le couvercle de la charnière, retirez les trois vis qui fixent la charnière supérieure à la porte, puis retirez la charnière.

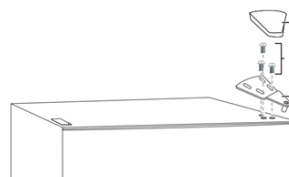

3. Retirez la porte du compartiment réfrigérateur.
4. Retirez les deux vis qui fixent la charnière centrale.

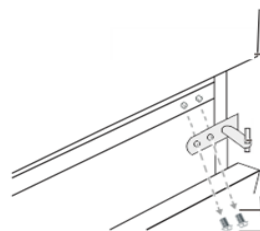

5. Retirez la porte du compartiment congélateur.
6. Retirez les vis qui fixent la charnière inférieure au côté droit de l'armoire, puis retirez la charnière.

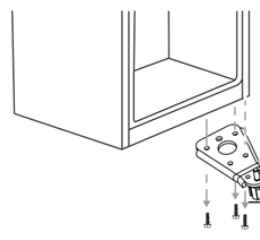

7. Retirez la rondelle et l'écrou qui fixent l'axe de la goupille au trou droit sur la charnière inférieure, puis retirez l'axe.

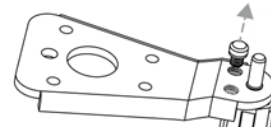

8. Insérez l'axe de la goupille dans le trou gauche de la charnière inférieure, puis fixez l'axe avec la rondelle et l'écrou.

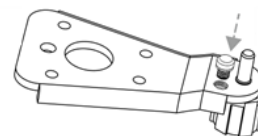

9. Installez la charnière inférieure sur le côté gauche de l'armoire.
10. Retirez la vis qui fixe la butée de porte en bas à droite de la porte du compartiment congélateur, puis retirez la butée de porte et installez-la sur le côté inférieur gauche.

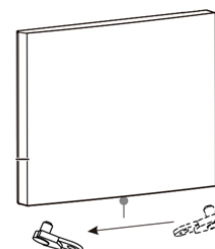

11. Installez la porte du compartiment congélateur.
12. Déplacez la bague de porte du côté supérieur droit de la porte du congélateur vers le côté supérieur gauche de la porte. Et déplacez le couvercle du trou gauche vers le côté droit.

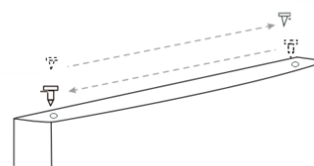

13. Retirez le bouchon du trou de vis de la charnière centrale sur le côté gauche de l'armoire, puis installez-le dans les trous de vis sur le côté droit de l'armoire.

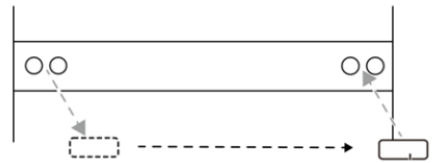

14. Installez la charnière centrale sur le côté gauche avec les deux vis que vous avez retirées précédemment.

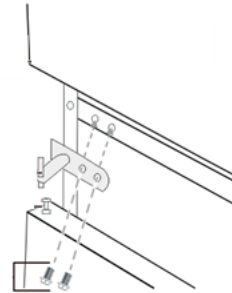

15. Retirez la vis qui fixe la butée de porte en bas à droite de la porte du compartiment réfrigérateur, puis retirez la butée de porte et installez-la sur le côté inférieur gauche.

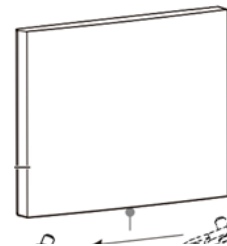

16. Installez la porte du compartiment réfrigérateur.  
17. Déplacez la bague de porte du côté supérieur droit de la porte du réfrigérateur vers le côté supérieur gauche de la porte. Et déplacez le couvercle du trou gauche vers la droite côté.

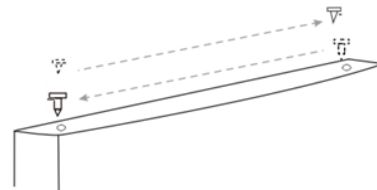

18. Retirez le couvercle du trou du côté supérieur gauche de l'armoire et fixez le couvercle sur le côté supérieur droit de l'armoire.

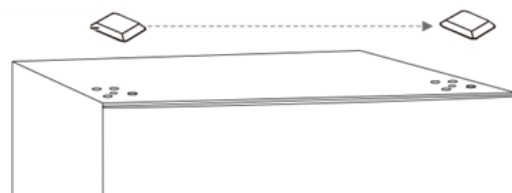

19. Fixez la charnière supérieure au côté supérieur gauche de l'armoire avec les trois vis que vous avez retirées précédemment. Avant de serrer les vis de la charnière supérieure, assurez-vous que le haut de la porte est au même niveau que le meuble et que le joint en caoutchouc assure une bonne étanchéité.  
20. Installez le couvercle de la charnière sur la charnière sur le côté supérieur gauche de l'armoire.

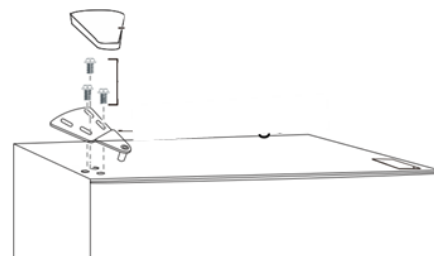

## 7. GUIDE DE DEPANNAGE

Vous pouvez résoudre seul et facilement quelques problèmes communs, économisant ainsi le coût d'une intervention d'un dépanneur. Essayez les suggestions suivantes pour voir si votre problème peut être résolu sans l'aide d'un dépanneur.

Problèmes	Solutions
<b>Bruits inhabituels</b>	<ul style="list-style-type: none"> <li>✓ Vérifiez le réglage des pieds de votre appareil et sa stabilité.</li> <li>✓ Vérifiez qu'il ne soit pas en contact avec un mur.</li> <li>✓ Vérifiez que toutes les pièces amovibles (bacs, clayettes...) sont bien en place.</li> </ul>
<b>L'appareil ne refroidit pas assez</b>	<ul style="list-style-type: none"> <li>✓ Vérifiez si la température est bien réglée. Si ce n'est pas le cas, ajustez la température de façon appropriée.</li> <li>✓ Vérifiez que vous n'avez pas mis dans votre appareil une importante quantité d'aliments ou des aliments chauds.</li> <li>✓ Veillez à ne pas ouvrir trop souvent la porte de votre appareil ou à ne pas la laisser ouverte.</li> <li>✓ Vérifiez que la porte est bien fermée hermétiquement.</li> <li>✓ Positionner votre appareil à l'écart de toute source de chaleur.</li> <li>✓ Assurez-vous que la ventilation autour de l'appareil soit respectée.</li> </ul>
<b>L'appareil ne refroidit pas du tout</b>	<ul style="list-style-type: none"> <li>✓ Vérifiez si votre appareil est bien branché.</li> <li>✓ Vérifiez si le disjoncteur de votre maison n'est pas coupé, si le fusible n'a pas sauté ou n'est pas dévissé.</li> </ul>
<b>Du givre se forme à l'intérieur de votre appareil</b>	<ul style="list-style-type: none"> <li>✓ Veillez à ne pas ouvrir trop souvent la porte de votre appareil ou à ne pas la laisser ouverte.</li> </ul>
<b>La porte est difficile à ouvrir</b>	<ul style="list-style-type: none"> <li>✓ Il est normal que la porte offre une certaine résistance à l'ouverture, en particulier lorsque vous venez tout juste de la fermer. Il se crée dans votre appareil une petite dépression qui sert à assurer une parfaite étanchéité de la porte. Il suffit d'attendre quelques instants avant de la rouvrir.</li> </ul>
<b>Le réfrigérateur ne fonctionne pas</b>	<ul style="list-style-type: none"> <li>✓ Vérifiez si votre appareil est bien branché et allumé.</li> <li>✓ Vérifiez que le fusible dans votre installation électrique n'a pas sauté.</li> </ul>
<b>La lumière ne fonctionne pas</b>	<ul style="list-style-type: none"> <li>✓ Vérifiez si votre appareil est bien branché.</li> <li>✓ Vérifiez si le disjoncteur de votre maison n'est pas coupé, si le fusible n'a pas sauté ou n'est pas dévissé.</li> <li>✓ Vérifiez si l'ampoule n'est pas grillée et reportez-vous au chapitre "Changement de l'ampoule".</li> </ul>
<b>La condensation apparaît à l'extérieur du réfrigérateur</b>	<ul style="list-style-type: none"> <li>✓ Cela peut être dû à un changement dans la température ambiante. Essayer tout résidu d'humidité. Si le problème persiste, contactez le magasin où l'achat a été effectué.</li> </ul>
<b>Odeur particulière dans l'appareil</b>	<ul style="list-style-type: none"> <li>✓ Vérifier que n'avez pas de la nourriture avariée, si c'est le cas, jetez-la.</li> <li>✓ Vérifier que vos aliments qui sentent fort soient emballés.</li> </ul>

## 8. ENVIRONNEMENT

Ce produit est conforme à la Directive UE 2019/290/UE relative aux déchets d'équipements électriques et électroniques (DEEE). En vous assurant que ce produit est éliminé correctement, vous aiderez à prévenir les conséquences négatives potentielles pour l'environnement et la santé humaine qui pourraient être dues à la manipulation inappropriée des déchets de ce produit.



Le symbole de poubelle barrée apposé sur l'appareil indique que ce produit devra, à la fin de son cycle de vie, être traité séparément des autres déchets domestiques. Il devra donc être emmené dans un centre de collecte sélective destiné aux appareils électriques et/ou électroniques ou bien, si vous achetez un appareil équivalent, au revendeur de ce nouvel appareil.

L'utilisateur est responsable d'apporter l'appareil en fin de vie aux structures de collecte appropriées. Une collecte sélective et adéquate visant à envoyer l'appareil inutilisé au recyclage, au traitement et à une élimination compatible avec l'environnement, contribue à éviter les effets négatifs possibles sur l'environnement, sur la santé et favorise le recyclage des matériaux dont le produit est composé.

Pour obtenir des renseignements plus détaillés sur les systèmes de collecte disponibles, s'adresser au service local d'élimination des déchets ou bien au magasin où l'appareil a été acheté.

## 9. AVERTISSEMENT

Dans un souci d'amélioration constante de nos produits, nous nous réservons la possibilité de modifier les caractéristiques techniques sans préavis.

Les garanties des produits de la marque FRIGELUX sont exclusivement énoncées par les distributeurs que nous avons choisis. Aucun élément des présentes ne peut être interprété comme une garantie supplémentaire.

La société FRIO ENTREPRISE ne peut être tenue responsable des erreurs ou des omissions techniques et de rédaction dans les présentes.

Document non contractuel.

Dear customer,

Before placing your new refrigerator into operation, please read these operating instructions carefully. They contain important information for safe use, for installation and for maintenance of the appliance. Please keep these operating instructions for future reference. Pass them on to possible new owners of the appliance.

Notes: which are important for your safety or for the proper functioning of the appliance, are stressed with a warning triangle and or with signal words (**Warning! Caution! Important!**). Please observe the following carefully.

## 1. GENERAL SAFETY INSTRUCTIONS

**For your safety and correct usage, before installing and first using the appliance, read this user manual carefully, including its hints and warnings.** To avoid unnecessary mistakes and accidents, it is important to make sure that all people using the appliance are thoroughly familiar with its operation and safety features. Save these instructions and be sure that they remain with the appliance if it is moved or sold, so that anyone using it throughout its life, will be properly informed on its usage and safety notices. For the safety of life and property, keep the precautions of these user's instructions as the manufacturer is not responsible for damages caused by omission.

### **Safety of children and other vulnerable persons**

- This appliance can be used by children aged from 8 years and above, and by persons with reduced physical, sensory or mental capabilities or lack of experience and knowledge if they have been given supervision or instruction concerning use of the appliance in a safe way and understand the hazards involved.
- User cleaning and servicing operations should not be carried out by children, unless they are more than 8 years old and are supervised.
- Keep all packaging away from children as there is risk of suffocation.
- Risk of child entrapment. Child entrapment and suffocation are not problems of the past. Junked or abandoned appliances are still dangerous, even if they will “just sit in the garage a few days”.
- If you are discarding the appliance, pull the plug out of the socket, cut the connection cable (as close to the appliance as you can) and remove the door to prevent children playing from suffering an electric shock or from closing themselves inside it.
- If this appliance, featuring a magnetic door seal, is to replace an older appliance having a spring lock (latch) on the door or lid, be sure to make the spring lock unusable before you discard the old appliance. This will prevent it from becoming a death trap for a child.
- Keep the appliance and its power cable out of reach of children less than 8 years old.

- Before you throw away your old wine cooler: take off the door. Leave the shelves in place so that children may not easily climb inside.
- Children from 3 to 8 are allowed to load and unload the appliance.

### **General safety**

WARNING — This appliance is intended to be used in household.

WARNING — Do not store explosive substances such as aerosol cans with a flammable propellant in this appliance.

WARNING — If the supply cord is damaged, it must be replaced by the manufacturer, its service agent or similarly qualified persons in order to avoid a hazard.

WARNING — Keep ventilation openings, in the appliance enclosure or in the built-in structure, clear of obstruction.

WARNING — Do not damage the refrigerant circuit.

WARNING — Do not use electrical appliances inside the compartments of the appliance, unless they are of the type recommended by the manufacturer.

WARNING — The refrigerant and insulation blowing gas are flammable. When disposing of the appliance, do so only at an authorized waste disposal center. Do not expose to flame.

### **Refrigerant**

The refrigerant isobutene (R600a) is contained within the refrigerant circuit of the appliance, a natural gas with a high level of environmental compatibility, which is nevertheless flammable. During transportation and installation of the appliance, ensure that none of the components of the refrigerant circuit becomes damaged. The refrigerant (R600a) is flammable.

### **Caution risk of fire**

If the refrigerant circuit should be damaged:

- Avoid opening flames and sources of ignition.
- Thoroughly ventilate the room in which the appliance is situated.

It is dangerous to alter the specifications or modify this product in any way. Any damage to the cord may cause a short circuit, fire, and/or electric shock.

### **Electrical safety**

- We cannot be held responsible for any incident caused by poor electrical installation. The power cord must not be lengthened. Make sure that the power plug is not crushed or damaged. A crushed or damaged power plug may overheat and cause a fire.
- Make sure that you can access the main plug of the appliance.

- Do not pull the main cable.
- If the power plug socket is loose, do not insert the power plug. There is a risk of electric shock or fire.
- You must not operate the appliance without the interior lighting lamp cover.
- The appliance is only applied with power supply of single phase alternating current of 220~240V/50Hz. The device uses a wall socket earthed according to current recommendations.
- If the power cable is damaged, do not proceed with his replacement but contact your after-sales service.
- The socket must be readily accessible but out of reach of children. If unsure, contact your installer.
- When positioning the appliance, ensure that the cord is not trapped or damaged.

### **Daily use**

- Do not store flammable gas or liquids in the appliance. There is a risk of an explosion.
- Do not operate any electrical appliances in the appliance (e.g. electric ice cream makers, mixers etc.).
- Never place bottles or jars containing liquids in the refrigerator unless they are filled at 2/3 of their capacity, freezing expands liquids and the container may explode.
- When unplugging always pull the plug from the mains socket.do not pull on the cable.
- Do not place the appliance in direct sunlight.
- Keep burning candles jumps and other items with naked flames away from the appliance so that do not set the appliance on fire.
- The appliance is intended for keeping food stuff.
- The appliance is heavy. Care should be taken when moving it.
- If your machine has wheels, remember that they are only used to facilitate small movements. Do not move it on longer journeys.
- Never use the base, drawers, doors etc. to stand on or as supports.
- To avoid items falling and causing injury or damage to the appliance, do not overload the door racks or put too much food in the crisper drawers.

### **Caution! Care and cleaning**

- Before maintenance, switch off the appliance and disconnect the mains plug from the mains socket.
- Do not clean the appliance with metal objects, steam cleaner, ethereal oils, organic solvents or abrasive cleansers.
- Do not use sharp objects to remove frost from the appliance. Use a plastic scraper.



## Installation Important!

For electrical connection, carefully, follow the instructions given in this manual.

- Unpack the appliance and check if there are damages on it. Do not connect the appliance if it is damaged. Report possible damages immediately to the place you bought it. In this case retain packing.
- It is advisable to wait at least 24 hours before connecting the appliance to allow the oil to flow back in the compressor.
- **This refrigerating appliance is not intended to be used as a built-in appliance**
- Adequate air circulation should be around the appliance, lacking this leads to overheating. To achieve sufficient ventilation, follow the instructions relevant to installation.
- Wherever possible the back of the product should not be too close to a wall to avoid touching or catching warm parts (compressor, condenser) to prevent the risk of a fire, follow the instructions relevant to installation.
- The appliance must not be located close to radiators or cookers.
- Make sure that the mains plug is accessible after the installation of the appliance.

## ENERGY SAVINGS

- To reduce the power consumption of your device:
- Install it in a suitable location (see "Installing your appliance").
- Keep the doors open for as short time as possible.
- Do not put hot food into your device.
- Ensure the optimal functioning of your device by periodically cleaning the condenser (see "Routine maintenance of your appliance").
- Ensure the optimal functioning of your device by not allowing too much frost accumulate in the refrigerator (defrost it when the frost thickness exceeds 5-6 mm).
- Periodically check the door seals and make sure they always close effectively. If this is not the case, please contact your after-sales service.

## Service

- Any electrical work required to do the servicing of the appliance should be carried out by qualified electrician or competent person.
- This product must be serviced by an authorized Service Center, and only genuine spareparts must be used.

<p>This appliance is for domestic use only. The manufacturer cannot be held responsible for another use.</p>
--

Aesthetic and functional spare parts in accordance with REGULATION (EU) 2019/2019 (Annex II, point 3.), are available for after sales service network and end users for a maximum period of 7 or 10 years (List on Annex II, point 3.a.1 et 3.a. from the date of end of commercialization on the market of the last unit. The list of spare parts and the procedure for ordering them (professional access / end user

access) are available on the following website: [www.interfroidservices.fr](http://www.interfroidservices.fr) or by post at the following address: Interfroid Services, 143 Bd Pierre Lefauchaux 72230 ARNAGE.

For other functional spare parts not specified in EU regulation 2019/2019, they are available for a period of 7 years.

The manufacturer's warranty is 1 year for functional parts.



## R600a Safety regulation



Warning: Do not use mechanical devices or other means to accelerate the defrosting process, other than those recommended by the manufacturer.



Warning: Keep ventilation openings in the appliance enclosure or in the structure clear of obstruction.



Do not store explosive substances such as aerosol cans with a flammable propellant in this appliance.



Warning: Do not damage the refrigerant circuit.



Refrigerating units operating on Isobutane (R600a) may not be placed in an area with sources of ignition (e.g. unsealed electrical contacts) or where the refrigerant could gather in the event of a leak. The type of refrigerant is indicated on the cabinet's type plate.



Warning: Do not use electrical appliances inside the compartments of the appliance, unless they are of the type recommended by the manufacturer.

**The appliance meets the requirements of all European Directives and their modifications.**

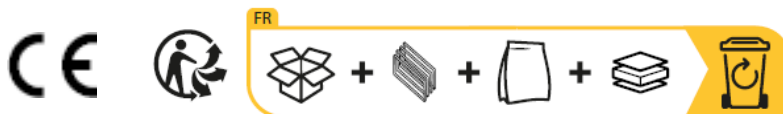

## 2. PRODUCT DESCRIPTION

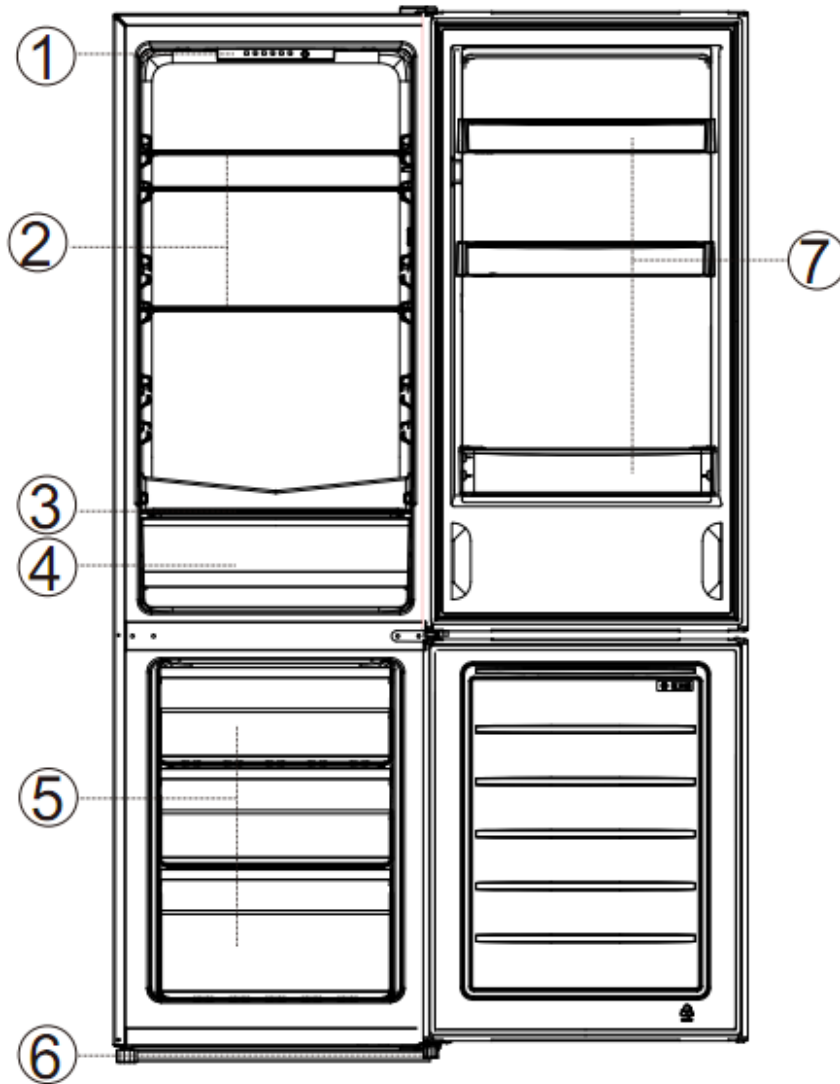

No	Description
1	Thermostat
2	Refrigerator Glass Shelves
3	Crisper Cover
4	Crisper
5	Frozen Drawers
6	Adjusting feet
7	Bottle frames

To find out more about your product, consult the online EPREL database. As defined in Commission Delegated Regulation (2019/2016 all information relating to this refrigeration appliance is available on the EPREL Base (European Product Database for energy labeling).

This database enables you to consult the information and technical documentation of your refrigeration appliance. You can access the EPREL Database by scanning the QR code on the energy label of your appliance or by going directly to [www.ec.europa.eu](http://www.ec.europa.eu) and searching the reference of your refrigeration appliance.

### 3. INSTALLATION INSTRUCTIONS

#### Location

When selecting a position for your fridge you should make sure the floor is flat and firm, and the room is well ventilated. An average ambient temperature must be observed.

This temperature is specific according to the climatic class of the device:

CLASS	SYMBOL	AMBIENT TEMPERATURES RANGE (°C)
Extended temperate	SN	From +10 to +32
Temperate	N	From +16 to +32
Subtropical	ST	From +16 to +38
Tropical	T	From +16 to +43

- **N:** This refrigerating appliance is intended to be used at ambient temperatures ranging from 16 °C to 32 °C
- **ST:** This refrigerating appliance is intended to be used at ambient temperatures ranging from 16 °C to 38 °C

Avoid location near a heat source, eg, cooker, boiler or radiator. Also, avoid direct sunlight in out-buildings or terraces/outside seating areas. If you are placing your appliance in an out-building such as a garage or annex ensure that it is placed above the damp course, otherwise condensation will occur on the cabinet.

Never place the appliance in a wall recessed or into fitted cabinets or furniture when it is working, the metal grid at the back may become hot and the sides warm.

Never place the Fridge in a wall recessed or into fitted cabinets or furniture when your fridge is working, the grille at the back may become hot and the sides warm. It must therefore be installed so that the back of the fridge has at least 100mm of free space should be spared at the top side, more than 100mm on both sides, and above 100mm at the back side of the refrigerator.

Dimensions in mm

W	D	H	A	B	C (° )	E	F
540	550	1760	910	1055	130±5	50	100

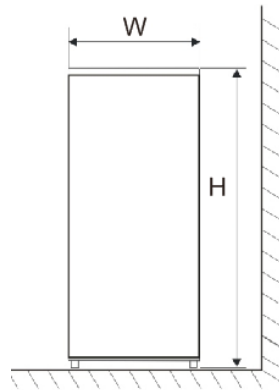

Fig. 1

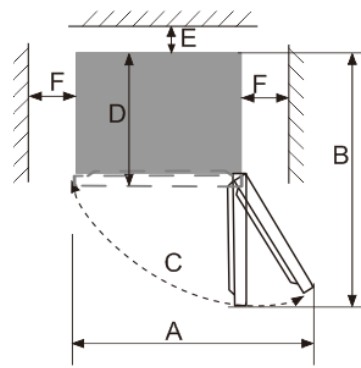

Fig. 2

**Note :** Figure 1, Figure 2 only as a product space demand size schematic diagram.

### Recommendation combination:

The following combination of drawers, baskets, and shelves is recommended for energy to be used as efficiently as possible by the refrigeration unit.

### Leveling the fridge

If the fridge is not level, the door and magnetic seal alignment will be affected and may cause you fridge to work incorrectly. Once the fridge is placed in its final location, adjust the leveling feet at the front by turning them.

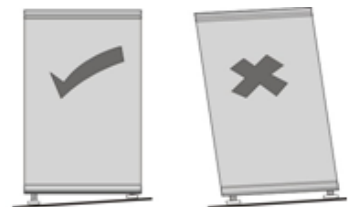

**Unobstructed ventilation shall be maintained around the appliance or in an embedded structure.**

### Cleaning before use

Wipe the inside of the fridge with a weak solution of bicarbonate of soda. Then rinse with warm water using a damp sponge or cloth. Wash the baskets and shelves in warm soapy water and dry completely before replacing in the fridge.

### Before plugging in

Check that you have a socket which is compatible with the plug supplied with the fridge. **DO NOT SWITCH ON UNTIL FOUR HOURS AFTER MOVING THE FRIDGE.**

The coolant fluid needs time to settle. If the appliance is switched off at any time, wait 1 hour before switching back on to allow the coolant fluid to settle.

### Before filling your fridge

Before storing foods in your fridge, turn the fridge on and wait for 4 hours, to make sure it is working properly and to allow the fridge to fail to the correct temperature.



If the refrigerator is installed in the moisture place, make sure to check whether the ground wire and leakage circuit breaker are normal. If vibration noises are produced due to the refrigerator contacting the wall or if the wall gets blackened by air convection around

the compressor, move the refrigerator away from the wall. Setting up the refrigerator may cause jamming noise or image chaos to the mobile phone, fixed-line telephone, radio receiver, television set surrounding it, so try to keep the refrigerator as far away as possible in such case.

## 4. OPERATING YOUR APPLIANCE

### Temperature Control

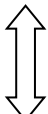

COLDEST  COLD	<b>5</b>	When the user needs a colder temperature.
	<b>4</b>	
	<b>3</b>	When in normal use.
	<b>2</b>	When the user does not need a colder temperature.
	<b>1</b>	

- The refrigerator temperature setting cycles as following:  
**5→4→3→2→1→FASTCOOL→5.**
- The mode "3" is recommended and mode "5" is not recommended to avoid frozen food
- You can set the 'fast cool' function to quickly cool or freeze foods. The **fast cool** function will exit automatically after 26 hours, or be disabled manually.

Your refrigerator is equipped with a thermostat located inside your appliance. The first time you put your appliance into operation, set the thermostat to "3" and let it run empty for 4 hours before storing food in it so that it is sufficiently cooled.

The appliance thermostat has 5 settings. The thermostat goes from the hottest "1", to the coldest "5". Adjust the temperature as needed. "3" seems appropriate for use in a home or office (ambient temperature 25°C).

To turn off the appliance, unplug it.

The device guarantees that the temperature is maintained as long as it is in operation and used under normal conditions of use.

The temperature inside the appliance can be influenced by many factors: ambient temperature, exposure to the sun, number of door openings and quantity of food stored...

Slight changes in temperature are perfectly normal.

- **Setting to 1:** the temperature range of the refrigerator compartment is 6~8 °C, and the temperature range of the freezer compartment is (-10) ~ (-12) °C;
- **Setting to 2:** the temperature range of the refrigerator compartment is 4~7 °C, and

the temperature range of the freezer compartment is (-12) ~ (-16) °C;

- **Setting to 3:** the temperature range of the refrigerator compartment is 2~6 °C, and the temperature range of the freezer compartment is (-16) ~ (-20) °C;
- **Setting to 4:** the temperature range of the refrigerator compartment is 1~5 °C, and the temperature range of the freezer compartment is (-18) ~ (-22) °C;
- **Setting to 5:** the temperature range of the refrigerator compartment is 0~4 °C, and the temperature range of the freezer compartment is (-20) ~ (-24) °C;

#### **NOTE:**

If the unit is unplugged, lost power, or turned off; you must wait 3 to 5 minutes before Restarting the unit. If you attempt to restart before this time delay, the refrigerator will not start.

If you choose to change the thermostat setting, adjust thermostat control by one numerical increment at a time. Allow several hours for temperature to stabilize between adjustments.

**Do not leave the door open for too long so that the indoor temperature does not rise too much.**

#### **“COLD ZONE” SYMBOLS (Depending on models)**



You will find the symbol opposite in your refrigerator. It clearly shows the location of your appliance's coldest zone: the temperature here is +4°C or less. A temperature indicator here enables you to check that your refrigerator is working correctly.

#### **TEMPERATURE INDICATOR (Depending on models)**

 Temperature to set

 Correct temperature

#### **Attention:**

**Prolonged opening of the door will cause the internal temperature to rise. You must therefore read the indicator within 30 seconds of the door being opened for the reading to be correct.**

## **5. FOOD CONSERVATION**

### **Food preservation and storage.**

The storage of foodstuffs must comply with the regulatory conservation temperatures established by the National Agency for Food, Environmental and Occupational Health Safety (ANSES). Failure to comply with these storage temperatures involves risks of poisoning and food waste.

Refrigerator compartments	Type of food
Door or balconies of fridge compartment	<ul style="list-style-type: none"> <li>Foods with natural preservatives, such as jams, juices, drinks, condiments.</li> <li>Do not store perishable foods.</li> </ul>
Crisper drawer (salad drawer)	<ul style="list-style-type: none"> <li>Fruits, herbs and vegetables should be placed separately in the crisper bin.</li> <li>Do not store bananas, onions, potatoes, garlic in the refrigerator.</li> </ul>
Fridge shelf – middle	<ul style="list-style-type: none"> <li>Dairy products, eggs</li> </ul>
Fridge shelf – top	<ul style="list-style-type: none"> <li>Foods that do not need cooking, such as ready-to-eat foods, deli meats, leftovers.</li> </ul>

Under the recommended setting, the best shelf life is no more than 3 days in the refrigerator and 3 months in the freezer (4 stars); The better storage time may reduce other parameters.

Compartment	Type of compartment	Storage conditions		
		T°C mini	T°C maxi	T°C consigne
Compartment for non-frozen food	Compartment for fresh food	0	8	4
Compartment for highly perishable food	Compartment for highly perishable food	-3	3	2
Compartment for frozen food	No star and ice making	s.o.	0	0
	1 star	s.o.	-6	-6
	2 stars	s.o.	-12	-12
	3 stars	s.o.	-18	-18
	4 stars	s.o.	-18	-18

Failure to comply with these storage temperatures involves risks of poisoning and food waste. For optimal conservation of foodstuffs, it is recommended to adjust the temperatures of the compartments as below:



	Compartments TYPE	Target storage temp.[°C]	Appropriate food
1	Fridge	+2≤+8	Eggs, cooked food, packaged food, fruits and vegetables, dairy products, cakes, drinks and other foods are not suitable for freezing.
2	Freezer ❄️***	≤-18	Seafood (fish, shrimp, shellfish), freshwater aquatic products and meat products (recommended for 3 months, the longer the storage time, the worse the taste and nutrition), suitable for frozen fresh food.
3	Freezer ❄️**	≤-18	Seafood (fish, shrimp, shellfish), freshwater aquatic products and meat products (recommended for 3 months, the longer the storage time, the worse the taste and nutrition), are not suitable for frozen fresh food.
4	Freezer ❄️*	≤-12	Seafood (fish, shrimp, shellfish), freshwater aquatic products and meat products (recommended for 2 months, the longer the storage time, the worse the taste and nutrition), are not suitable for frozen fresh food
5	Freezer ❄️	≤-6	Seafood (fish, shrimp, shellfish), freshwater aquatic products and meat products (recommended for 1 months, the longer the storage time, the worse the taste and nutrition), are not suitable for frozen fresh food.
6	0- star compartment	-6≤0	Fresh pork, beef, fish, chicken, some packaged processed foods, etc. (Recommended to eat within the same day, preferably no more than 3 days). Partially encapsulated processed foods (non-freezable foods)
7	Chill	2≤+3	Fresh/frozen pork, beef, chicken, freshwater aquatic products, etc.(7 days below 0°C and above 0°C is recommended for consumption within that day, preferably no more than 2 days). Seafood (less than 0 for 15 days, it is not recommended to store above 0°C)
8	Fresh Food	0≤+4	Fresh pork, beef, fish, chicken, cooked food, etc. (Recommended to eat within the same day, preferably no more than 3 days)
9	Wine	+5≤+20	red wine,white wine,sparkling wine etc.

## PREPARING FOOD FOR THE REFRIGERATOR

Carefully wrap fresh foods: they will then keep their flavor, color, humidity content and freshness. You also avoid the taste of some foods contaminating the taste of others. Only vegetables, fruit and salad vegetables can be stored in the vegetable compartment without being packed. Let hot dishes and drinks cool down outside the appliance. Remove the cardboard packs from around yoghurt pots. Check the consume-by dates on the products you have bought. You should not exceed these.

## **ARRANGING FOOD IN YOUR REFRIGERATOR**

The temperature inside your refrigerator is not uniform. Some areas are colder than others and you must store your food in the appropriate areas according to their type to ensure that they can be kept safely.

Leave a space between the food items to allow the air to circulate freely and avoid different products contaminating each other.

Do not put packages and food in contact with the wall at the back of the appliance, this is a particularly cold and damp area of the appliance and water droplets and frost condense there as part of your refrigerator's normal operation.

The coldest area, indicated by the logo "OK", is designed for delicate, sensitive and highly perishable food: meat, poultry, fish, cooked meats, prepared dishes, ready-made salads, egg or cream-based dishes and pastries, fresh pasta, pastry, pizza/quiches, fresh produce and raw milk cheese, ready- to-use vegetables sold in plastic bags and, more generally, any fresh product whose consume-by date is linked to its storage at a temperature of +4°C or below.

## **FROZEN AND DEEP- FROZEN FOOD**

Your domestic appliance enables you to freeze food, it lowers its core temperature rapidly and you can therefore keep it longer.

Deep-freezing is an industrial process that is quicker and more intense than domestic freezing. The products you purchase from the shops are deep-frozen.

## **PREPARING FOOD FOR FREEZING**

Freezing does not sterilize. It is therefore important to observe some simple hygiene rules when preparing your food for freezing: wash your hands before you touch the food and clean the kitchen tools you have just used before using them again.

Only freeze fresh, good quality food. Refer to the table "Food Freezing Guide" to know which products you can freeze and how long you can keep them.

Blanch fruit and vegetables before freezing them to preserve their color, smell, taste and vitamins: plunge them in boiling water for few moments.

Divide the food you wish to freeze into small individual portions corresponding to one meal each. Small portions freeze quicker at their core.

Pack the food hermetically so that they do not lose their flavor or dry up. Use plastic bags, polyethylene film, aluminum foil or special freezer containers for this. If you are using plastic bags, compress them to eliminate the air before sealing them hermetically.

Note on each package:

- The freezing date
- The consume-by date
- The type of food contained
- The number of portions contained

If you are purchasing deep-frozen food, pick it up last when you are shopping.

Check that:

- The packaging isn't damaged
- They are not covered in a layer of frost (which means that they have partially defrosted).

Pack them in an isotherm bag or in newspaper. Transport them quickly and store them immediately. Comply with the maximum storage dates shown on the pack. Your appliance has a \*\*\*\* freezer compartment, this enables you to keep deep-frozen food in an optimal manner.

#### ARRANGING FOOD IN YOUR FREEZER

Do not put fresh food next to food that has already been frozen to avoid causing the frozen food to warm up.

**The maximum weight of food that you can freeze over 24 hours is shown on the information plate (inside your appliance near the bottom of the left-hand wall) under the heading: "CAPACITE DE CONGELATION/ FREEZING CAPACITY (kg/24h)".**

#### DEFROSTING FOOD

You can defrost food in five different ways:

- By putting them in your appliance's refrigerator section for several hours
- By leaving them to defrost gently at ambient temperature
- In a conventional oven at a very low temperature (40/50°C)
- In a microwave oven
- By cooking them immediately

Defrosting them in the refrigerator is the slowest but safest method.

**Never refreeze food once it has defrosted, even partially, without cooking it first.**

**We advise not to place any items you have just taken out of the freezer straight into your mouth (ice cream, ice cubes, etc.), they will be at a very low temperature and you risk frostbite. Avoid touching frozen or deep-frozen food with wet hands; your skin may stick to the food. We recommend that you only defrost food for immediate use.**

## 6. CARE AND MAINTENANCE

### Defrosting

Defrost your appliance when frost is accumulated on the evaporator is about 2mm:

- Unplug the appliance
- Remove all contents from the appliance.
- Leave the fridge door open to allow melting of the ice.
- Remove large pieces of ice if necessary with dishcloth or something that will not damage the walls.
- Do not use hot water or other electric heaters to melt the accumulated ice.
- After defrosting, remove the accumulated ice / water and try the appliance with a soft cloth.
- Restart the unit according to the start instructions. Never use a knife or other sharp instrument to scrape ice inside.



**Before cleaning, unplug the power plug first; Do not plug in or plug out the plug with wet hand, because there is a risk of electric shock and injury. Do not spill water directly on the refrigerator, to avoid rust, electricity leakage and accidents. Do not stretch your hands into the bottom of the refrigerator, since you might be scratched by sharp metal corners.**

## Cleaning inside the fridge

After defrosting you should clean the fridge internally with a weak solution of bicarbonate of soda. Then rinse with warm water using a damp sponge or cloth and wipe dry. Wash the baskets in warm soapy water and ensure they are completely dry before replacing in the fridge. Condensation will form on the back wall of the Fridge; however, it will normally run down the back wall and into the drain hole behind the salad bin.

## Cleaning outside the fridge

Use standard non-abrasive detergent diluted in warm water to clean the fridge exterior.

The grille of the condenser at the back of the fridge and the adjacent components can be vacuumed using a soft brush attachment.

Do not use harsh cleaners, scouring pads or solvents to clean any part of the fridge.

## If you're going on vacation

If your appliance is not to be used for several months, remove all food, turn off and unplug the appliance from the outlet. Clean and dry the inside and outside of the appliance thoroughly. Also leave the door open, blocking it if necessary, to prevent condensation, odors, mold.

## Moving the unit

After any movement, it must not be connected for 4 hours. This delay allows the coolant to be adjusted.

## Energy saving tips

- The refrigerator should be located in the coolest area of the room, away from heat producing appliances or heating ducts, and out of the direct sunlight.
- Let hot foods cool to room temperature before placing in the refrigerator. Overloading the refrigerator forces the compressor to run longer. Foods that freeze too slowly may lose quality, or spoil.
- Be sure to wrap foods properly, and wipe containers dry before placing them in the refrigerator. This cuts down on frost build-up inside the refrigerator.
- Refrigerator storage bin should not be lined with aluminum foil, wax paper, or paper toweling. Liners interfere with cold air circulation, making the refrigerator less efficient.
- Organize and label food to reduce door openings and extended searches. Remove as many items as needed at one time, and close the door as soon as possible.



**Note: Once the refrigerator is used, you'd better use it continuously; and under normal circumstance, do not stop its use, so as not to affect the service life.**

## Changing the light bulb

This appliance consists of light-emitting diodes (LEDs). This type of diode cannot be changed by the consumer. The lifetime of these LEDs is normally sufficient for no change to be made. If however, and despite all the care taken during the manufacture of your appliance, the LEDs were defective, please contact your aftersales service for any intervention.

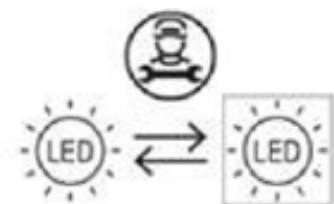

## Door reversal instructions

Your refrigerator is built with a reversible door. You have the choice of either opening it from the left or the right side. In order to reverse the opening direction of your door, please follow these simple instructions.

1. Make sure that your refrigerator is unplugged.
2. Pry the hinge cover up and off, remove the three screws that secure the upper hinge to the door, then remove the hinge.

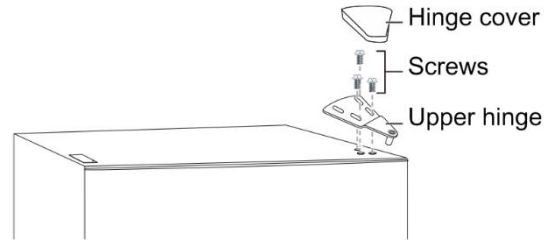

3. Remove the refrigerator compartment door from the cabinet.
4. Remove the two screws that secure the center hinge.

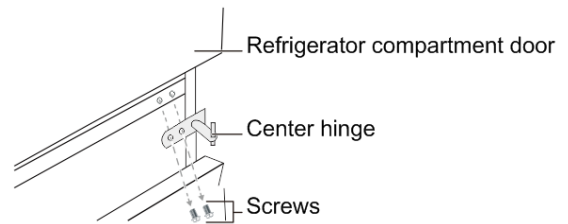

5. Remove the freezer compartment door.
6. Remove the screws that secure the lower hinge to the right side of the cabinet, then remove the hinge.

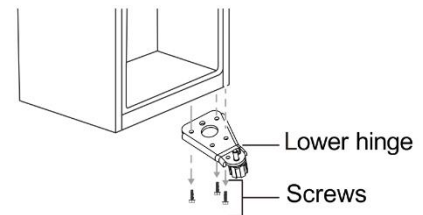

7. Remove the washer and nut that secure the pin shaft to the right hole on the lower hinge, then remove the shaft.

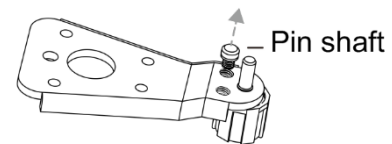

8. Insert the pin shaft into the left hole on the lower hinge, then secure the shaft with the washer and nut.

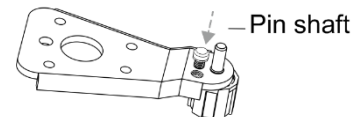

9. Install the lower hinge on the left side of the cabinet.
10. Remove the screw that secures the door stop from the bottom right of the freezer compartment door, then remove the door stop and install to the bottom left side.

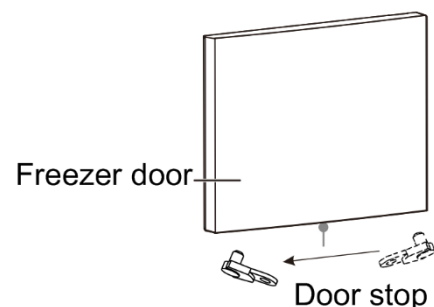

11. Install the freezer compartment door.
12. Move the door bushing from the top right side of the freezer door to the top left side of the door. And move the left hole cover to the right side.

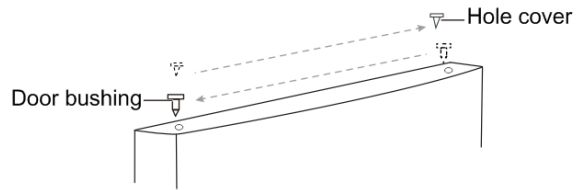

13. Remove the center hinge screw hole plug on the left side of the cabinet, then install in the screw holes on the right side of the cabinet.

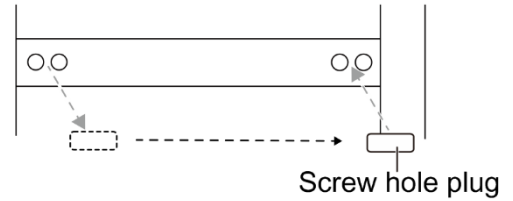

14. Install the center hinge to the left side with the two screws you removed previously.

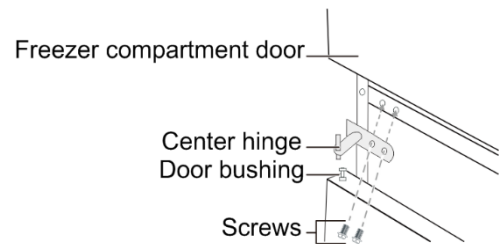

15. Remove the screw that secures the door stop from the bottom right of the refrigerator compartment door, then remove the door stop and install to the bottom left side.

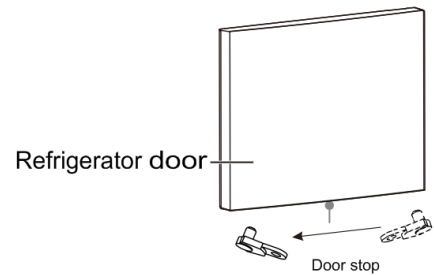

16. Install the Refrigerator compartment door.
17. Move the door bushing from the top right side of the Refrigerator door to the top left side of the door. And move the left hole cover to the right side.

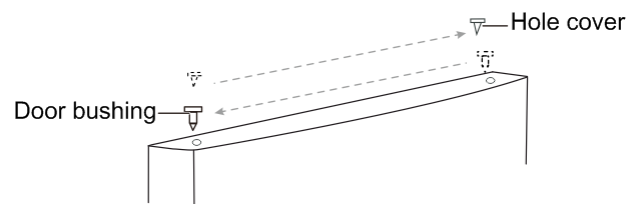

18. Remove the hole cover from the top left side of the cabinet and secures the cover on the top right side of the cabinet.

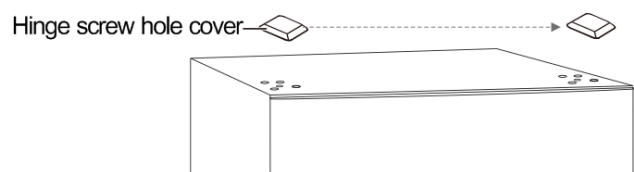

21. Secure the upper hinge to the top left side of the cabinet with the three screws you removed previously. Before you tighten the upper hinge screws, make sure that the top of the door is level with the cabinet and that the rubber gasket makes a good seal.
22. Install the hinge cover over the hinge on the top left side of the cabinet.

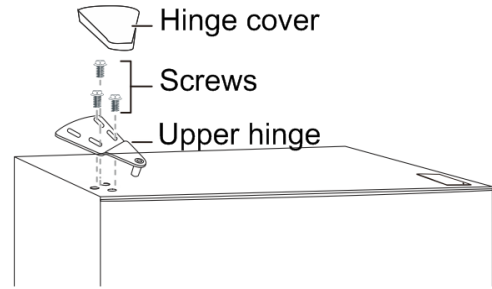

## 7. TROUBLESHOOTING GUIDE

You can solve many common refrigerator problems easily, saving you the cost of a possible service call. Try the suggestions below to see if you can solve the problem before calling for service.

Problèmes	Solutions
<b>Unusual noises</b>	<ul style="list-style-type: none"> <li>✓ Check the adjustment of the feet of your appliance and its stability.</li> <li>✓ Check that it is not touching a wall.</li> <li>✓ Check that all the movable parts (trays, racks, etc..) are securely in place.</li> </ul>
<b>The fridge does not get cold enough</b>	<ul style="list-style-type: none"> <li>✓ Check if the temperature is correct. If this is not the case, adjust the temperature appropriately.</li> <li>✓ Make sure that you have not placed a large amount of food or hot food in your appliance.</li> <li>✓ Be careful not to open the door too often or leave it open.</li> <li>✓ Check that the door is closed tightly.</li> <li>✓ Keep your device away from heat sources.</li> <li>✓ Make sure that the ventilation around the unit is respected.</li> </ul>
<b>Your appliance does not get cold at all</b>	<ul style="list-style-type: none"> <li>✓ Check that your appliance is connected to the electrical supply.</li> <li>✓ Check that the circuit-breaker for your house has not cut out and that the fuse has not blown or been unscrewed</li> </ul>
<b>Frost forms inside your appliance</b>	<ul style="list-style-type: none"> <li>✓ Be careful not to open your appliance's door too often and not to leave it open.</li> </ul>
<b>The door is difficult to open</b>	<ul style="list-style-type: none"> <li>✓ It is normal for the door to offer some resistance to being opened, particularly when you have just shut it: a slight under pressure forms in your appliance to ensure the door seals perfectly. All you have to do is wait a few seconds before re-opening.</li> </ul>
<b>The fridge is not working</b>	<ul style="list-style-type: none"> <li>✓ Check that your appliance is connected to the electrical supply.</li> <li>✓ Check that the circuit-breaker for your house has not cut out and that the fuse has not blown or been unscrewed</li> </ul>
<b>The light does not work</b>	<ul style="list-style-type: none"> <li>✓ Check that your appliance is connected to the electrical supply.</li> <li>✓ Check that the circuit-breaker for your house has not cut out and that the fuse has not blown or been unscrewed</li> <li>✓ Check that the bulb is not burned out and refer to the "Changing the bulb" section.</li> </ul>

<b>Condensation appears on the outside of the Fridge</b>	✓ This may be due to a change in the room temperature. Wipe off any residue of moisture. If the problem continues contact the local store where your purchase was made.
<b>Special odors in the appliance</b>	<ul style="list-style-type: none"> <li>✓ Check that you do not have spoiled food, if so, throw it away.</li> <li>✓ Check that your strong-smelling foods are packed.</li> </ul>

## 8. ENVIRONMENT

This appliance is marked according to the European directive 2019/290/UE on Waste Electrical and Electronic Equipment (WEEE). By ensuring this product is disposed of correctly, you will help prevent potential negative consequences for the environment and human health, which could otherwise be caused by inappropriate waste handling of this product.

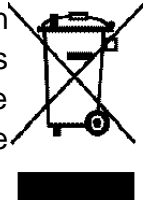

The symbol on the product, or on the documents accompanying the product, the Crossed-Out Wheelie Bin, indicates that this appliance may not be treated as household waste. Instead, it shall be handed over to the applicable collection point for the recycling of electrical and electronic equipment, or, if you are buying an equivalent product, to the retailer of the new product.

The user is responsible for taking the appliance to the appropriate collection center at the end of its useful life. Selective and appropriate collection for the recycling of no longer used appliances and their disposal and destruction in an environmentally friendly manner, helps to prevent potential negative effects on the environment and health, and encourages the recycling of materials used to make the product.

For more detailed information about treatment, recovery and recycling of this product, please contact your local authority, your household waste disposal service or the retailer where you purchased the product.

## 9. WARNING

As we continuously improve our products for the benefit of our customers, we reserve the right to modify technical characteristics without notice.

Warranties for FRIGELUX brand products are offered exclusively by selected retailers. No part of these instructions may be considered as a supplementary guarantee.

FRIO ENTREPRISE cannot be held liable for errors or technical or editorial omissions in this document.

Non-binding document.



Teuer Kunde,

Bevor Sie Ihren neuen Kühlschrank in Betrieb nehmen, lesen Sie bitte diesen Modus sorgfältig durch. Beschäftigung. Es enthält sehr wichtige Informationen zu Sicherheitsvorschriften, Installation und Wartung. Bitte behalten Das Mode Beschäftigung. Bitte in informieren indie Maßnahme von möglich alle Neu Benutzer.

Von Anmerkungen, relativ bei dein eigen Sicherheit Woher zu Brunnen Funktionieren von Kühlschrank sindgemeldet durch ein Dreieck Warnung und oder durch die Ausdrücke: (Warnung! Vorsicht ! Wichtig!) Bitte der sehen sorgfältig.

## 1. ANWEISUNGEN VON SICHERHEIT ALLGEMEINES

**Zu Ihrer Sicherheit und zur korrekten Verwendung des Geräts vor der Installation und Wenn Sie das Gerät zum ersten Mal verwenden, lesen Sie diese Anleitung sorgfältig durch, einschließlich der Warnung und die darin enthaltenen nützlichen Ratschläge.**

Um Schäden am Gerät zu vermeiden und/oder Sie unnötig verletzen, ist es wichtig, dass die erforderlichen Personen dies verwenden Gerät verfügen über vergriffen ganz das Bewusstsein von seiner Funktion damit als von seinen Funktionen von Sicherheit. Behalten diese Anweisungen zum mehr spät und Überlegen bei der aufgeräumt bei Seite von dem Gerät, damit sie bei Verkauf oder Umzug mit diesen übermittelt werden. Dass erlaubt garantieren eine optimale Funktion des Geräts.

Zum vermeiden alle Risiko von Verletzung, bewahren das Hinweis. der Hersteller geboren würde wissen in Wirkung nicht zu sein schwach verantwortlich in Fall von nad Handhabung von dem Gerät.

### Sicherheit von Kindern und anderen gefährdeten Personen

- Dieses Gerät kann von Kindern ab 8 Jahren verwendet werden Menschen mit eingeschränkten körperlichen, sensorischen oder geistigen Fähigkeiten, oder nicht haben nicht gelernt bei verwenden das Gerät, in dem Rahmen oder Sie sind gerahmt durch eine Person, die informiert und sich der damit verbundenen Risiken bewusst ist. Die Kinder tun es darf nicht mit dem Gerät spielen. Reinigung und Wartung durch den Benutzer sollten nicht von Kindern durchgeführt werden, es sei denn, sie sind über 8 Jahre alt und sie sind überwacht.
- Behalten alle der Verpackung außer von Umfang von Kindern, da er existieren ein Risikovon Erstickung.
- Wenn Sie sich entscheiden, das Gerät zu verschrotten, trennen Sie es von der Steckdose, schneiden Sie das Verbindungskabel ab (so nah wie möglich am Gerät) und Entfernen Sie die Tür, um zu verhindern, dass Kinder damit spielen und sich einschließen Innerhalb.
- Behalten das Gerät und seine Kabel außer von Umfang von Kindern von weniger von 8 Jahre.
- Die Kinder von 3 mit 8 jähren sind darf laden und entladen das Gerät.

## GENERELLE SICHERHEIT

WARNUNG — Dies Gerät ist entworfen zu der Funktion in ein Foyer häuslich.

VORSICHT – Bewahren Sie niemals brennbare Substanzen wie Aerosoldosen darin auf Innerhalb von diesem Gerät, weil sie könnten, wenn da entsorgen.

WARNUNG — Jawohl der Kabel Fütterung ist beschädigt, Sie müssen der ersetzen wenden Sie sich unverzüglich an Ihren Hersteller oder einen qualifizierten Händler, um Risiken zu vermeiden des Stromschlags.

WARNUNG — Nicht beschädigen nicht der Schaltkreis von Kühlung.

WARNUNG — Verwende nicht von Geräten elektrisch bei Innerhalb von Abteil, außer wenn diese zuletzt werden geduldet sprechen Hersteller.

VORSICHT — Das Kältemittel und das Isoliersystem enthalten brennbare Gase. Wann Sie das Gerät entsorgen, geben Sie dies bei einer autorisierten Sammelstelle ab. Nicht aussetzen noch nie das Gerät zu Flammen.

### Kühlmittel

Im Kältemittelkreislauf des Geräts wird Isobutan-Kältemittel (R600a) verwendet. Es geht um ein hochentzündliches Erdgas und damit umweltgefährdend. Während Transport und Installation des Geräts, überprüfen Sie, dass keine der Komponenten des Stromkreises Kühlung geboren das ist beschädigt. der Kältemittel (R600a) ist eine Flüssigkeit brennbar.

### Warnung: Brandgefahr

Jawohl der Schaltkreis von Kühlung war beschädigt:

- Vermeiden der Flammen nackt und alle Quelle von Entzündungen.
- Lüften gut der Zimmer oder zu finden das Gerät.

Es ist gefährlich, die Zusammensetzung dieses Geräts in irgendeiner Weise zu verändern.

Alle Schande gemacht zu Kabel kann provozieren ein Kurzschluss, und oder ein Stromschlag.

### Elektrische Sicherheit

- Wir können nicht für Vorfälle verantwortlich gemacht werden, die durch unsachgemäße elektrische Installation verursacht werden.
- Das Netzkabel darf nicht verlängert werden. Verwenden Sie keine Verlängerungskabel, Adapter oder Mehrfachsteckdosen.
- Vergewissern Sie sich, dass die Steckdose nicht beschädigt ist. Eine Steckdose in schlechtem Zustand kann dazu führen, dass das Gerät überhitzt und explodiert.
- Stellen Sie sicher, dass Sie auf die Steckdose des Geräts zugreifen können.

- Ziehen Sie niemals am Hauptkabel.
- Geboren löschen noch nie Einstellung zu der Erde.
- Jawohl der Steckdose Wandgemälde Ost feige, geboren einstecken nicht der Kabel. Er existiert ein Risiko StromschlagWoher aus Feuer.
- Dies Gerät funktioniert an ein Laufen bei Phase einzigartig von 220~240V/50Hz. Das GerätMuss verwenden ein Steckdose Wandgemälde in Verbindung gebracht bei der Erde entsprechend Empfehlungen in Kraft.
- Jawohl der Kabel Fütterung Ost beschädigt, geboren Vorgehen nicht zu seinem Ersatz aberKontakt dein Dienst nach dem Verkauf.
- Die Steckdose von Laufen Muss zu seinem leicht zugänglichen Mais außer von Umfang von Kindern. ImFall unsicher, wenden Sie sich an Ihren Installateur.
- Während von Installation Uhr bei geboren nicht Marmelade Woher Schaden verursachen der Kabel.

### **Täglicher Gebrauch**

- Geboren Bewahren Sie niemals brennbare Substanzen oder Flüssigkeiten im Inneren des Geräts auf; dies würde ein Expositionsrisiko verursachen.
- Betreiben Sie keine anderen elektrischen Geräte in diesem Gerät (Mixer, elektrische Eismaschinen usw.).
- Stellen Sie niemals Flaschen oder Gläser mit Flüssigkeiten in den Kühlschrank, wenn sie nicht zu 2/3 gefüllt sind, da sich die Flüssigkeiten beim Gefrieren ausdehnen und der Behälter explodieren könnte.
- Wenn Sie das Gerät ausstecken, halten Sie immer den Stecker in Ihren Händen und ziehen Sie nicht am Kabel.
- Setzen Sie das Gerät keiner direkten Sonneneinstrahlung aus.
- Das Gerät muss von Kerzen, Beleuchtungskörpern und anderen offenen Flammen ferngehalten werden, um Brandgefahr zu vermeiden.
- Dieses Gerät ist ausschließlich für die Aufbewahrung von Lebensmitteln bestimmt.
- Das Gerät ist schwer. Seien Sie vorsichtig, wenn Sie es bewegen.
- Wenn Ihr Gerät Räder hat, denken Sie daran, dass diese nur dazu dienen, kleine Bewegungen zu erleichtern. Bewegen Sie es nicht auf längeren Fahrten.
- Verwenden Sie das Gerät oder seine Teile niemals zum Anlehnen.
- Um das Herunterfallen von Gegenständen und Schäden am Gerät zu vermeiden, überladen Sie die Gerätefächer nicht.

### **Warnung! Reinigung und Instandhaltung**

- Ziehen Sie vor Wartungsarbeiten das Gerät aus der Steckdose und trennen Sie es von der Stromversorgung.
- Reinigen Sie das Gerät nicht mit Metallgegenständen, Dampfsystemen, ätherischen Ölen, organischen Lösungsmitteln oder scheuernden Bestandteilen.

- Verwenden Sie keine scharfen oder spitzen Gegenstände, um das Eis zu entfernen. Verwenden Sie einen Plastischaber.

### **Wichtige Informationen zur Installation!**

- Damit die elektrischen Anschlüsse korrekt sind, befolgen Sie die Anweisungen in diesem Handbuch.
- Packen Sie das Gerät aus und überprüfen Sie es auf sichtbare Beschädigungen. Schließen Sie das Gerät nicht an, wenn es beschädigt ist. Melden Sie Schäden an der Verkaufsstelle, wo Sie es gekauft haben. Bewahren Sie in diesem Fall die Verpackung auf.
- Es wird empfohlen, mindestens vier Stunden zu warten, bevor das Gerät an den Strom angeschlossen wird, damit der Kompressor gut mit Öl versorgt wird.
- **Dieses Kühlgerät ist nicht als integriertes Gerät vorgesehen**
- Eine gute Luftzirkulation ist notwendig, um das Risiko einer Überhitzung zu vermeiden. Um eine ausreichende Belüftung zu gewährleisten, befolgen Sie die mitgelieferten Installationsanweisungen.
- Dieses Gerät ist nur für die freistehende Installation vorgesehen, es darf auf keinen Fall ein- oder eingebaut werden.
- Vermeiden Sie so bald wie möglich, dass das Gerät Wände berührt und/oder mit heißen Elementen (Kompressor, Kondensator) in Kontakt kommt, um Brandgefahr zu vermeiden. Befolgen Sie die Installationsanweisungen immer sorgfältig.
- Das Gerät sollte nicht neben Heizkörpern oder Kochstellen aufgestellt werden.
- Stellen Sie sicher, dass die Steckdosen zugänglich sind, wenn das Gerät installiert ist.

### **ENERGIEEINSPARUNG**

- So begrenzen Sie den Stromverbrauch Ihres Geräts:
- Installieren Sie es an einem geeigneten Ort (siehe Kapitel „Installation“).
- Halten Sie Türen so kurz wie möglich offen.
- Stellen Sie keine noch heißen Speisen in Ihr Gerät.
- Stellen Sie sicher, dass Ihr Gerät optimal funktioniert, indem Sie den Kondensator regelmäßig reinigen (siehe Kapitel „Wartung“).
- Stellen Sie sicher, dass Ihr Gerät optimal funktioniert, indem Sie nicht zu viel Reif im Kühlschrank ansammeln lassen (tauen Sie es ab, wenn die Reifdicke 5-6 mm überschreitet).
- Überprüfen Sie regelmäßig die Türdichtungen und vergewissern Sie sich, dass sie noch richtig schließen. Ist dies nicht der Fall, wenden Sie sich an Ihren Kundendienst.

## Reparatur

- Alle elektrischen Arbeiten müssen von einem qualifizierten und kompetenten Techniker durchgeführt werden.
- Dieses Gerät muss von einem autorisierten Reparaturzentrum gewartet werden, und es dürfen nur Originalteile verwendet werden.

Dieses Gerät ist nur für den Hausgebrauch bestimmt. Für eine andere Verwendung kann der Hersteller nicht haftbar gemacht werden.

Ästhetische und funktionelle Ersatzteile gemäß VERORDNUNG (EU) 2019/2019 (Anhang II, Punkt 3.) werden professionellen Reparaturbetrieben und Endverbrauchern für einen Zeitraum von 7 Jahren bzw. 10 Jahren (Liste in Anhang II, Punkt 3.a.1 und 3.a.2) ab dem Inverkehrbringen der letzten Einheit des Modells zur Verfügung gestellt. Die Liste der Ersatzteile und das Verfahren zur Bestellung (professioneller Zugang / privater Zugang) finden Sie auf der folgenden Website: [www.interfroidservices.fr](http://www.interfroidservices.fr) oder per Post unter folgender Adresse FRIO Interfroid Services, 143 Bd Pierre Lefauchaux 72230 ARNAGE

Für andere funktionale Ersatzteile, die nicht in der EU-Verordnung 2019/2019 aufgeführt sind, sind sie für einen Zeitraum von 10 Jahren erhältlich.

Für alle FRIO Keller gilt eine 1 Jahres Funktionsgarantie auf Teile.

Die EU-Verordnung 2019/2019 und ihre Anhänge sind auf der europäischen Website [eur-lex.europa.eu](http://eur-lex.europa.eu) verfügbar



**R600a**

## **Anweisungen von Sicherheit**



Achtung: Verwenden Sie keine mechanischen Geräte oder Andere bedeutet zum Beschleunigen der Prozess von auftauen, Andere als diese Empfohlen von dem Hersteller.



Warnung: nicht verstopfen kein Gitter von Belüftung von dem Gerät.



Achtung: Bewahren Sie in diesem Gerät keine explosiven Stoffe wie Aerosoldosen mit brennbaren Treibmitteln auf.



Warnung: Geboren nicht Schaden verursachen die Rennbahn gekühlt von dem Gerät.



Warnung: Die Einheiten von funktionierender Kühlung mit Isobutan (R600a), sie dürfen nicht eingefüllt werden ein Bereich mit Zündquellen (z. B. lose elektrische Kontakte oder wenn die Flüssigkeit Kältemittel könnten zusammensetzen in Fall von Leck). der Art der Flüssigkeit Kältemittel Ost angegeben an der Plakette Beschilderung von dem Kleiderschrank.



Achtung: Verwenden Sie keine elektrischen Geräte in Fächer von dem Gerät, außer wenn Sie sind von Art empfohlen durch die Hersteller.

**Dies Gerät Ost konforme bei alle der Richtlinien europäisch in Kraft und bei ihren Änderungenmöglich.**

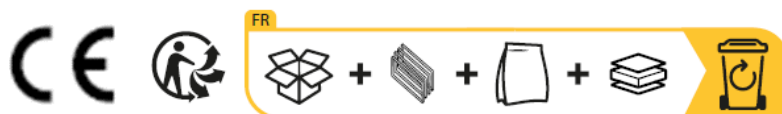

## 2. GERÄTEBESCHREIBUNG

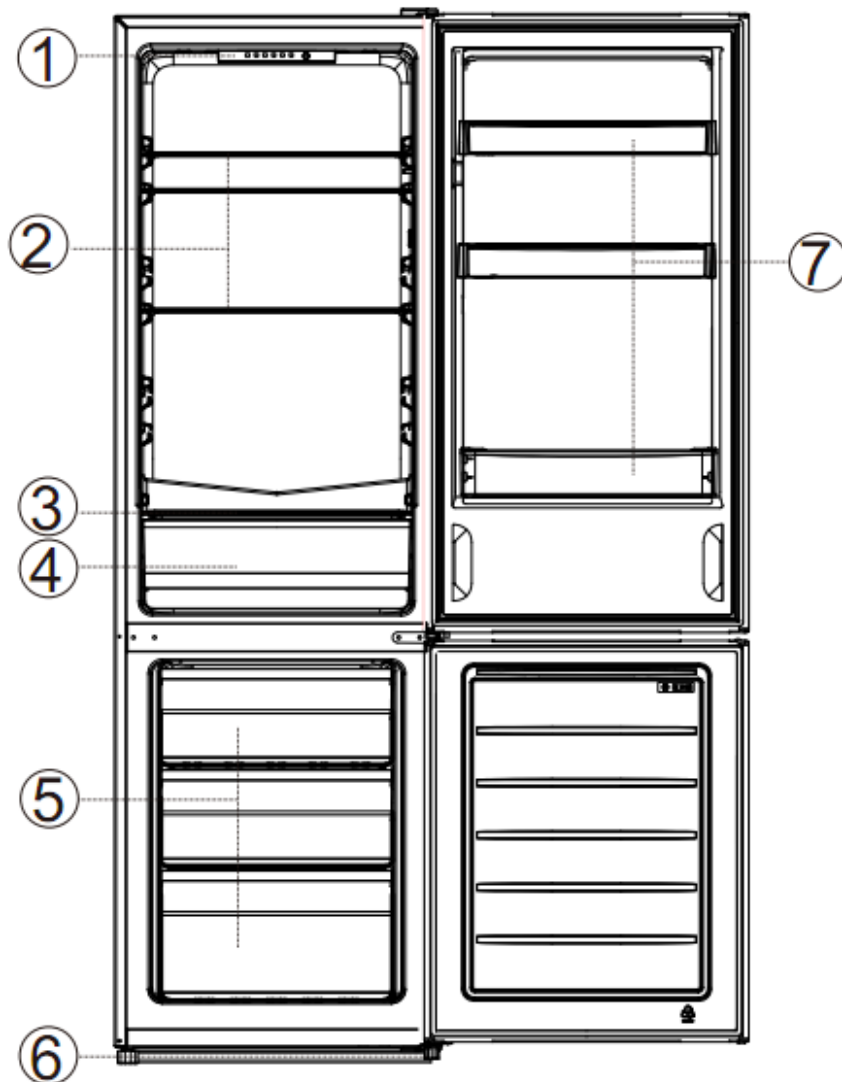

Nein	Beschreibung
1	Thermostat
2	Kühlschrank - Glasregale
3	Crisper-Abdeckung
4	Knuspriger
5	Gefrorene Schublade s
6	Justierfüße
7	Flaschengestell s

Weitere Informationen zu Ihrem Produkt finden Sie in der EPREL Datenbank online. Gemäß der Definition in der delegierten Verordnung (2019/2016 der Kommission) sind alle Informationen zu diesem Kühlgerät auf der EPREL Basis (Europäische Produktdatenbank für Energiekennzeichnung) verfügbar. In dieser Datenbank können Sie die Informationen und die technische Dokumentation Ihres Kühlgeräts einsehen. Sie können auf die EPREL Datenbank zugreifen, indem Sie den QR Code auf dem Energieetikett Ihres Geräts scannen oder direkt zu [www.ec.europa.eu](http://www.ec.europa.eu) gehen und das Modell Ihres Kühlgeräts eingeben.

### 3. INSTALLATIONSANLEITUNG

#### Seite? v

Achten Sie bei der Standortwahl Ihres Gerätes darauf, dass der Boden eben und fest ist und der Raum gut belüftet ist. Eine durchschnittliche Umgebungstemperatur ist einzuhalten. Diese Temperatur ist abhängig von der Klimaklasse des Geräts:

KLASSE	SYMBOL	UMGEBUNGSTEMPERATURBEREICH (°C)
Erweitert temperiert	SN	Von +10 bis +32
Temperiert	N	Von +16 bis +32
Subtropisch	ST	Von +16 bis +38
Tropisch	T	Von +16 bis +43

- **N:** Dieses Kühlgerät ist für den Einsatz bei Umgebungstemperaturen zwischen 16°C und 32°C bestimmt.
- **ST:** Dieses Kühlgerät ist für den Einsatz bei Umgebungstemperaturen zwischen 16°C und 38°C bestimmt.

Vermeiden Sie den Standort in der Nähe einer Wärmequelle, z. B. Herd, Boiler oder Heizkörper. Vermeiden Sie auch direkte Sonneneinstrahlung in Nebengebäuden oder Terrassen/Außensitzbereichen. Wenn Sie Ihr Gerät in einem Nebengebäude wie einer Garage oder einem Nebengebäude aufstellen, stellen Sie sicher, dass es über der Feuchtigkeitsschicht aufgestellt wird, da sonst Kondenswasser auf dem Schrank entsteht.

Stellen Sie das Gerät niemals in eine Wandnische oder in Einbauschränke oder Möbel, wenn es in Betrieb ist, da das Metallgitter auf der Rückseite heiß und die Seiten warm werden können.

Stellen Sie den Kühlschrank niemals in eine Wandnische oder in Einbauschränke oder Möbel, wenn Ihr Kühlschrank in Betrieb ist, da das Gitter auf der Rückseite heiß und die Seiten warm werden können. Es muss daher so eingebaut werden, dass auf der Rückseite des Kühlschranks mindestens 100 mm Freiraum an der Oberseite, mehr als 100 mm auf beiden Seiten und über 100 mm an der Rückseite des Kühlschranks vorhanden sind.

Abmessungen in mm

W	D	H	A	B	C (° )	E	F
540	550	1760	910	1055	130±5	50	100



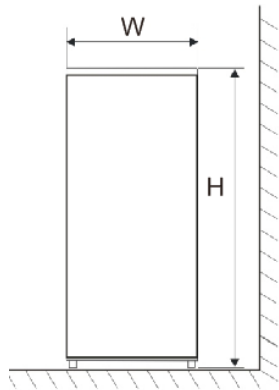

Fig. 1

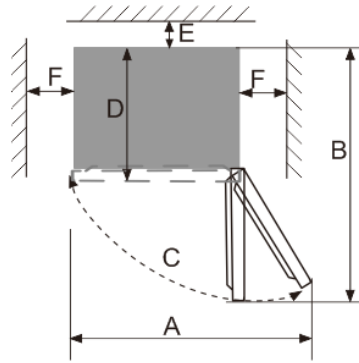

Fig. 2

**Hinweis:** Abbildung 1, Abbildung 2 nur als schematisches Diagramm der Größe des Produktraumbedarfs.

### Layoutempfehlungen:

Die folgende Anordnung der Geräte Ihres Geräts (Behälter, Regale usw. wird empfohlen, damit das Kühlgerät die Energie so rationell wie möglich nutzt Jede Änderung dieser Anordnung kann sich auf den Energieverbrauch des Geräts auswirken.

### Aktualisierung

Jawohl der Kühlschrank ist nicht von Stufe, der Siegel von der trägt und Ausrichtung magnetisch wird sein betroffen. Sobald der Kühlschrank an seinem endgültigen Standort aufgestellt ist, stellen Sie die verstellbaren Füße ein die Front in ihnen drehen.

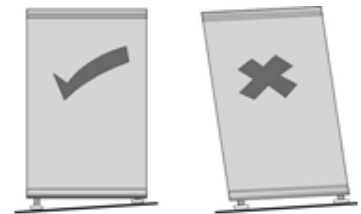

 Um das Gerät oder in einer eingebetteten Struktur muss eine ungehinderte Belüftung aufrechterhalten werden.

### Reinigung vor dem ersten Gebrauch

Wischen Innerhalb von Kühlschrank mit einer Lösung verdünnt von Bikarbonat von geschweift. Dann spülen beilauwarmem Wasser mit einem feuchten Schwamm oder Tuch. Waschen Sie die Behälter und Regale. In heißem Wasser seifig und zu trocknen vollständig.

### Vor ausstecken dein Gerät

Überprüfen als Sie verfügen über ein Steckdose WHO Ost kompatibel mit der bilden bereitgestellt mit dem Kühlschrank. Jawohl Das ist nicht der Fall eben der betitelte Abschnitt ELEKTRISCHE INFORMATIONEN.

GEBOREN STELLEN IN SPAZIERGANG ALS VIER ZEIT NACH DEM DER VERSCHIEBUNG VON KÜHLSCHRANK.

Das Kühlmittel braucht Zeit zum Absetzen. Wenn das Gerät ausgeschaltet ist Moment, warten Sie 1 Stunde, bevor Sie es wieder einstecken, um das Kühlmittel zuzulassen von zu wieder an Ort und Stelle setzen korrekt.

### Bevor Sie Ihren Kühlschrank füllen

Bevor Sie Lebensmittel in Ihrem Kühlschrank aufbewahren, stecken Sie ihn ein und warten Sie 4 Stunden, um zu sichergehen, dass er funktioniert richtig.



Wenn der Kühlschrank an einem feuchten Ort installiert wird, überprüfen Sie unbedingt, ob das Erdungskabel und der Fehlerstromschutzschalter in Ordnung sind. Wenn Vibrationsgeräusche entstehen, weil der Kühlschrank die Wand berührt, oder wenn die Wand durch Luftkonvektion um den Kompressor schwarz wird, stellen Sie den Kühlschrank von der Wand weg. Das Aufstellen des Kühlschranks kann zu Störgeräuschen oder Bildchaos bei den ihn umgebenden Mobiltelefonen, Festnetztelefonen, Radioempfängern und Fernsehgeräten führen. Versuchen Sie daher, den Kühlschrank in einem solchen Fall so weit wie möglich entfernt aufzustellen.

## 4. VERWENDUNG UND EINSTELLUNG IHRES GERÄTS

### Temperaturkontrolle

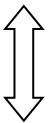
AM KÄLTESTEN  KALT	<b>5</b>	Wenn der Benutzer eine kältere
	<b>4</b>	Temperatur benötigt.
	<b>3</b>	Bei normalem Gebrauch.
	<b>2</b>	Wenn der Benutzer keine kältere
	<b>1</b>	Temperatur benötigt.

- Die Kühlschranktemperatureinstellung wechselt wie folgt:  
**5→4→3→2→1→FASTCOOL→5.**
- Der Modus „ 3 “ wird empfohlen und der Modus „ 5 “ wird nicht empfohlen, um gefrorene Lebensmittel zu vermeiden
- Sie können die **FASTCOOL** zum schnellen Abkühlen oder Einfrieren von Lebensmitteln einstellen. Die **FASTCOOL** wird nach 26 Stunden automatisch beendet oder manuell deaktiviert.

Ihr Kühlschrank ist mit einem Thermostat ausgestattet, der sich in Ihrem Gerät befindet.

Wenn Sie Ihr Gerät das erste Mal in Betrieb nehmen, stellen Sie den Thermostat auf „3“ und lassen Sie es vor dem Einlagern von Lebensmitteln 4 Stunden leerlaufen, damit es ausreichend gekühlt wird.

Das Gerätethermostat hat 5 Einstellungen. Der Thermostat geht von der heißesten „1“ bis zur kältesten „5“. Stellen Sie die Temperatur nach Bedarf ein. "3" scheint für den Einsatz in einem Haus oder Büro geeignet (Umgebungstemperatur 25 °C).

Um den Kühlschrank auszuschalten, ziehen Sie den Netzstecker

Das Gerät garantiert, dass die Temperatur gehalten wird, solange es in Betrieb ist und unter normalen Gebrauchsbedingungen verwendet wird.

Die Temperatur im Inneren des Geräts kann durch viele Faktoren beeinflusst werden: Umgebungstemperatur, Sonneneinstrahlung, Anzahl der Türöffnungen und Menge der gelagerten Lebensmittel...

Leichte Temperaturschwankungen sind völlig normal.

- **Einstellung auf 1:** Der Temperaturbereich des Kühlfachs beträgt 6~8 °C und der Temperaturbereich des Gefrierfachs (-10) ~ (-12) °C;
- **Einstellung auf 2:** Der Temperaturbereich des Kühlfachs beträgt 4~7 °C und der Temperaturbereich des Gefrierfachs (-12) ~ (-16) °C;
- **Einstellung auf 3:** Der Temperaturbereich des Kühlfachs beträgt 2~6 °C und der Temperaturbereich des Gefrierfachs (-16) ~ (-20) °C;
- **Einstellung auf 4:** Der Temperaturbereich des Kühlfachs beträgt 1~5 °C und der Temperaturbereich des Gefrierfachs (-18) ~ (-22) °C;
- **Einstellung auf 5:** Der Temperaturbereich des Kühlfachs beträgt 0~4 °C und der Temperaturbereich des Gefrierfachs (-20) ~ (-24) °C;

### HINWEIS:

Wenn das Gerät vom Stromnetz getrennt, von der Stromversorgung getrennt oder ausgeschaltet ist; Sie müssen vorher 3 bis 5 Minuten warten.

Neustart des Geräts. Wenn Sie versuchen, vor dieser Zeitverzögerung neu zu starten, startet der Kühlschrank nicht.

Wenn Sie die Thermostateinstellung ändern möchten, passen Sie die Thermostatsteuerung jeweils um eine numerische Stufe an. Warten Sie mehrere Stunden, bis sich die Temperatur stabilisiert hat zwischen Anpassungen.

**Lassen Sie die Tür nicht zu lange offen, damit die Innentemperatur nicht ansteigt zu viel.**  
**BESCHILDERUNG "ZONEN KALT" (Entsprechend Modelle)**



Sie wird finden in deinen Kühlschrank der Symbol Gegenteil.

Er angegeben deutlich der Standort von der in Zonen aufgeteilt der mehr kalt von deinem Gerät, der Temperatur dort Ost niedriger Woher gleich bei +4 °C.

Bei Stufe von das in Zonen aufgeteilt, ein Indikator von Temperatur Sie ermöglichen von verifizieren der Brunnen Anpassung von deinem Kühlschrank.

### INDIKATOR VON TEMPERATUR (It Modelle)

- Stellen Sie Ihren  
Thermostat ein
- Ⓞ Temperatur Korrekt

**⚠ Warnung: eine Öffnung verlängert von der trägt von Kühlschrank führt ein erhebt euch von der Innentemperatur. Sie müssen den Indikatorwert innerhalb von 30 Sekunden ablesen nach der Öffnung von der Tür zu was das ist Korrekt.**

## 5. ESSENLAGER

Die Lagerung von Lebensmitteln muss den vorgeschriebenen Lagertemperaturen entsprechen, die von der National Agency for Food, Environmental and Occupational Health and Safety (ANSES) festgelegt wurden. Die Nichteinhaltung dieser Lagertemperaturen birgt die Gefahr von Vergiftungen und Lebensmittelverschwendung.

Kühlräume	Art von Essen
Tür, Regale	Lebensmittel, die natürliche Konservierungsstoffe enthalten, wie Säfte, Getränke, Gewürze Lagern Sie keine verderblichen Lebensmittel
Gemüseschublade	Obst, Kräuter und Gemüse Lagern Sie keine Bananen, Zwiebeln, Kartoffeln, Knoblauch
Niedrige Regale	Milchprodukte
Hohe Regale	Essen, das nicht zubereitet werden muss

II

### g und Aufbewahrung von Lebensmitteln.

Unter der empfohlenen Einstellung beträgt die beste Haltbarkeit nicht mehr als 3 Tage im Kühlschrank und 3 Monate im Gefrierschrank (4 Sterne). Die bessere Lagerzeit kann andere Parameter reduzieren.

Die Nichteinhaltung dieser Lagertemperaturen birgt das Risiko von Vergiftungen und Lebensmittelverschwendung. Für eine optimale Konservierung von Lebensmitteln wird empfohlen, die Temperaturen der Fächer wie folgt einzustellen:

Lagerbedingungen				
Abteil	Abteiltyp	T°C mini	T°C maxi	T°C Anzahlung
Fach für ungefrorenes Essen	Fach für frische Lebensmittel	0	8	4
Fach für leicht verderbliche Lebensmittel	Leicht verderbliche Lebensmittel	-3	3	2
Fach für Tiefkühlkost	Sternenlos und Eisherstellung	s.o.	0	0
	1 stern	s.o.	-6	-6
	2 sterne	s.o.	-12	-12
	3 sterne	s.o.	-18	-18
	4 sterne	s.o.	-18	-18

	Abteilty	Lagertemperatur [° C]	Art von Essen
1	Kühlschrank	+2<=+8	Eier, gekochte Lebensmittel, verpackte Lebensmittel, Obst und Gemüse, tägliche Produkte, Kuchen, Getränke und andere Lebensmittel, die nicht zum Einfrieren geeignet sind
2	4 Sterne Gefrierschrank	<=-18	Meeresfrüchte (Fisch, Garnelen, Schalentiere), frisches Wasser, Meeresfrüchte und Fleisch (empfohlene Lagerzeit von 3 Monaten, längere Lagerzeit beeinträchtigt den Geschmack und die Nährwerte) Geeignet für Tiefkühlkost
3	3 Sterne Gefrierschrank	<=-18	Meeresfrüchte (Fisch, Garnelen, Schalentiere), frisches Wasser, Meeresfrüchte und Fleisch (empfohlene Lagerzeit von 3 Monaten, längere Lagerzeit beeinträchtigt den Geschmack und die Nährwerte) Geeignet für Tiefkühlkost
4	2 Sterne Gefrierschrank	<=-12	Meeresfrüchte (Fisch, Garnelen, Schalentiere), frisches Wasser, Meeresfrüchte und Fleisch (empfohlene Lagerzeit von 2 Monaten, längere Lagerzeit beeinträchtigt den Geschmack und die Nährwerte) Geeignet für Tiefkühlkost
5	1 Stern Gefrierschrank	<=-6	Meeresfrüchte (Fisch, Garnelen, Schalentiere), frisches Wasser, Meeresfrüchte und Fleisch (empfohlene Lagerzeit von 1 Monat, längere Lagerzeit beeinträchtigt den Geschmack und die Nährwerte) Geeignet für Tiefkühlkost
6	0 Sterne Gefrierschrank	-6<=0	Schweinefleisch, Rindfleisch, Fisch, Huhn, verarbeitete Lebensmittel (Lebensmittel, die am Tag der Eröffnung verzehrt werden sollen, empfohlene Lagerzeit von 3 Tagen) Nicht für Tiefkühlprodukte geeignet
7	Frisch	2<=3	Schweinefleisch, Rindfleisch, Fisch, Hühnchen (Lebensmittel, die am Tag der Öffnung oder bis zu 2 Tage danach verzehrt werden sollen, empfohlene Lagerzeit von 7 Tagen) Nicht für Tiefkühlprodukte geeignet
8	frisches Essen	0<=4	Schweinefleisch, Rindfleisch, Fisch, Huhn, verarbeitete Lebensmittel (Lebensmittel am Tag der Eröffnung, empfohlene Lagerzeit von 3 Tagen)
9	Weine	5<=20	Roter, weißer Sekt

## VORBEREITUNG VON LEBENSMITTEL

Pack gut der Lebensmittel Kosten: Sie wird halten damit Aroma, Farbe, Inhalt in Feuchtigkeit und Frische. Außerdem vermeiden Sie auf diese Weise, dass sich der Geschmack bestimmter Lebensmittel überträgt Andere. Nur Gemüse, Obst und Salate können unverpackt in der Schublade gelagert werden. Gemüse. Lassen Sie heiße Speisen und Getränke außerhalb des Geräts abkühlen. Zieh sie aus Verpackung Karton um herum von Gläser von Joghurt. Überprüfen

gut die datierte Grenze von Verbrauch angegeben auf die Produkte das du verfügen über gekauft. Sie tut nicht Muss nicht zu sein übertroffen.

## **LAGER VON LEBENSMITTEL**

Die Temperatur in Ihrem Kühlschrank ist nicht gleichmäßig. Einige Bereiche sind mehr kälter als andere und Sie sollten die Lebensmittel entsprechend ihrer Beschaffenheit in dem entsprechenden Bereich lagern von deinem Kühlschrank zum in garantieren eine gute Erhaltung in alle Sicherheit. Lassen ein Platz zwischen dem Lebensmittel zum als die Luft dürfen zirkulieren frei und zum vermeiden alle Kontamination Zwischen die verschiedenen Lebensmittel. Bringen Sie Verpackungen und Lebensmittel nicht in Kontakt mit der Wand an der Unterseite des Geräts, dies ist ein besonders kalter und feuchter Teil des Geräts, Wassertropfen und Reif kondensieren dort während des normalen Betriebs Ihres Kühlschranks.

Die kälteste Zone, die mit dem „OK“-Logo gekennzeichnet ist, ist für empfindliche Lebensmittel, Lebensmittel bestimmt empfindlich und leicht verderblich: Fleisch, Geflügel, Fisch, Wurstwaren, Fertiggerichte, gemischte Salate, Zubereitungen und Backwaren auf der Basis von Eiern oder Sahne, frische Teigwaren, Teigwaren Pasteten, Pizza/Quiches, Frischprodukte und Rohmilchkäse, gebrauchsfertiges Gemüse, verkauft unter Plastiktüte und ganz allgemein frisches Produkt, dessen Verfallsdatum (DLC) ist damit verbundenen zu eins Temperatur von geringere Erhaltung bzw gleicht +4 °C .

## **GEFRORENE UND TIEFGEKÜHLTE LEBENSMITTEL**

Ihr Haushaltsgerät ermöglicht Ihnen das Einfrieren von Lebensmitteln, es senkt schnell seine Kerntemperatur und Sie können es dadurch länger aufbewahren.

Das Tiefgefrieren ist ein industrieller Prozess, der schneller und intensiver ist als das Einfrieren im Haushalt. Die Produkte, die Sie in den Geschäften kaufen, sind tiefgekühlt.

## **ZUBEREITUNG VON LEBENSMITTELN ZUM EINFRIEREN**

Einfrieren sterilisiert nicht. Daher ist es wichtig, bei der Zubereitung Ihrer Lebensmittel zum Einfrieren einige einfache Hygieneregeln zu beachten: Waschen Sie Ihre Hände, bevor Sie die Lebensmittel anfassen, und reinigen Sie die gerade benutzten Küchenutensilien, bevor Sie sie wieder verwenden.

Frieren Sie nur frische Lebensmittel von guter Qualität ein. In der Tabelle „Leitfaden zum Einfrieren von Lebensmitteln“ erfahren Sie, welche Produkte Sie einfrieren können und wie lange Sie sie aufbewahren können.

Blanchieren Sie Obst und Gemüse, bevor Sie es einfrieren, um Farbe, Geruch, Geschmack und Vitamine zu erhalten: Tauchen Sie es für einige Momente in kochendes Wasser.

Teilen Sie die Lebensmittel, die Sie einfrieren möchten, in kleine Einzelportionen auf, die jeweils einer Mahlzeit entsprechen. Kleine Portionen gefrieren im Kern schneller.

Verpacken Sie die Lebensmittel luftdicht, damit sie nicht an Geschmack verlieren oder austrocknen. Verwenden Sie dazu Plastiktüten, Polyäthylen Folie, Alufolie oder spezielle Gefrierbehälter. Wenn Sie Plastiktüten verwenden, drücken Sie sie zusammen, um die Luft zu entfernen, bevor Sie sie hermetisch verschließen.

Hinweis zu jedem Paket:

- Das Einfrierdatum
- Das Verbrauchsdatum
- Die Art der enthaltenen Lebensmittel
- Die Anzahl der enthaltenen Portionen

Wenn Sie Tiefkühlkost kaufen, holen Sie diese beim Einkaufen zuletzt ab.

Prüfe das:

- Die Verpackung ist nicht beschädigt
- Sie sind nicht mit einer Reifschicht bedeckt (was bedeutet, dass sie teilweise aufgetaut sind).

Verpacken Sie sie in einem Isolierbeutel oder in Zeitungspapier. Transportieren Sie sie schnell und lagern Sie sie sofort ein. Beachten Sie die auf der Verpackung angegebene maximale Lagerdauer. Ihr Gerät verfügt über ein \*\*\*\* Gefrierfach, das Ihnen eine optimale Aufbewahrung von Tiefkühlkost ermöglicht.

**EINRICHTEN VON LEBENSMITTELN IN IHREM GEFRIERSCHRANK**

Legen Sie keine frischen Lebensmittel neben bereits gefrorene Lebensmittel, um eine Erwärmung der gefrorenen Lebensmittel zu vermeiden.

**Das maximale Lebensmittelgewicht, das Sie über 24 Stunden einfrieren können, ist auf dem Informationsschild (in Ihrem Gerät unten an der linken Wand) unter der Überschrift „CAPACITE DE CONGELATION/ FREEZING CAPACITY (kg/24h)“ angegeben.**

#### **AUFTAUEN VON LEBENSMITTELN**

Sie können Lebensmittel auf fünf verschiedene Arten auftauen:

- Indem Sie sie für mehrere Stunden in das Kühlfach Ihres Geräts legen
- Durch sanftes Auftauen bei Umgebungstemperatur
- In einem herkömmlichen Backofen bei sehr niedriger Temperatur (40/50°C)
- In einem Mikrowellenherd
- Indem man sie sofort kocht

Das Auftauen im Kühlschrank ist die langsamste, aber sicherste Methode.

**Frieren Sie Lebensmittel niemals wieder ein, wenn sie aufgetaut sind, auch nicht teilweise, ohne sie vorher zu kochen.**

**Wir raten davon ab, Lebensmittel, die Sie gerade aus dem Gefrierschrank genommen haben, direkt in den Mund zu nehmen (Eiscreme, Eiswürfel usw.), da sie eine sehr niedrige Temperatur haben und Sie Erfrierungen riskieren. Vermeiden Sie es, gefrorene oder tiefgefrorene Lebensmittel mit nassen Händen zu berühren; Ihre Haut kann an der Nahrung haften bleiben. Wir empfehlen, Lebensmittel nur für den sofortigen Verzehr aufzutauen.**

## 6. PFLEGE UND WARTUNG

### Auftauen

der auftauen von dein Gerät Ost ganz Automatisch. Das Wasser von auftauen fließt in Richtung einTablett gelegene Erholung bei dem Rücken von dem Gerät.

In der Rache, er Ost notwendig von auftauen dein Gerät wann der gefrostet angesammelt Ost von etwa2mm:

- Trennen Sie das Gerät
- Entfernen alle der Inhalt von deinem Gerät.
- Lassen Sie die trägt von deinem offenen Gerät erlauben der schmelzen von dem Eis.
- Zu entfernen die Fette Stücke von Eis, wenn brauchen mit Geschirrtuch Woher Etwas WHO kein Risiko kein Schaden die Wände.
- Verwenden Sie zum Schmelzen kein heißes Wasser oder andere elektrische Heizgeräte der Eis angesammelt.
- Nach dem auftauen, entferne das Eis angesammelt / Wasser und wischen mit einem Stoff weich.
- Neustarten das Gerät entsprechend der Anweisungen von Abfahrt. Geboren noch nie verwenden ein Messer Woher ein anderes Instrument scharf für kratzen die Eis der Innenraum.



**vor der Reinigung zuerst den Netzstecker; Stecken Sie den Stecker nicht mit nassen Händen ein oder aus, da Stromschlag- und Verletzungsgefahr besteht. Verschütten Sie kein Wasser direkt auf dem Kühlschrank, um Rost, Stromlecks und Unfälle zu vermeiden. Stecken Sie Ihre Hände nicht in den Boden des Kühlschranks, da Sie sich an scharfen Metallecken zerkratzen könnten.**

### Reinigung Innere von dem Gerät

Sie sollten das Innere Ihres Kühlschranks mit einer schwachen Backpulverlösung reinigen. geschweißst. Anschließend mit lauwarmem Wasser mit einem feuchten Schwamm oder Tuch abspülen und trockenwischen. Wasch sie Zubehör in warmem Seifenwasser und stellen Sie sicher, dass es vorher vollständig trocken ist von der zurücklegen in Quadrat. Von dem Wasser geht ausfließen in der überfüllt von auftauen, Das ist nicht Ernst, wenn der Wassermenge spielt keine Rolle, dieses Wasser gelangt in den rückwärtigen Schmutzwassertankverdunstet natürlich. Warnung: Uhr bei Das das keine Stück von Lebensmittel behindert nicht der überfüllt von auftauen.

### Reinigung von außen von dem Gerät

Verwenden ein Stoff weich und nicht von Reinigungsmittel Schleifmittel zum geboren nicht beschädigen der Bereich.

Das Kondensatorgitter auf der Rückseite Ihres Kühlschranks und angrenzende Komponenten können sein gereinigt bei hässlich von einem Vakuum Woher Bürste flexibel für entferne den Staub.

### Bei längerem Nichtgebrauch

Wenn Ihr Gerät mehrere Monate nicht benutzt wird, entfernen Sie alle Lebensmittel, schalten Sie das Gerät aus und ziehen Sie den Netzstecker. Gründlich reinigen und trocken Innerhalb und außen von dem Gerät. Lassen Auch der trägt geöffnet, in der Blockierung, wenn notwendig, zum Vermeiden der Ausbildung von kondensiert, Gerüche, Schimmel.



## Bewegen des Geräts

Nach dem alle Verschiebung, er geboren Muss nicht zu sein eingesteckt während 4 Zeit. Dies Zeitlimit Ost notwendig zum Erlauben zu Flüssigkeit Kühlung von zu zurücklegen auf der Ebene.

## Ersparnisse Energie

- der Kühlschrank Muss zu seinem Quadrat in dem Ort der mehr Kosten von dem Zimmer, weit von Quellen von Wärme andere elektrische Geräte oder Heizungen und nicht direktem Licht ausgesetzt werdenvon Sonne.
- Lassen Sie heiße Speisen auf Raumtemperatur abkühlen, bevor Sie sie in den stellen Kühlschrank. Überlast der Kühlschrank wird verursachen ein verwenden mehr wichtig von Kompressor. Lebensmittel, die zu langsam einfrieren, können an Qualität verlieren und verschlechtern.
- Stellen Sie sicher, dass die Lebensmittel richtig verpackt sind, und wischen Sie die Behälter vorher trocken der hinstellen in dem Kühlschrank. Dass reduziert der Ausbildung von gefrostet bei Innerhalb von Kühlschrank.
- das Abteil von Lager von Kühlschrank geboren sollte nicht enthalten von Papier Aluminium Woheraus Wachspapier. Diese Beschichtungen verhindern die normale Zirkulation kalter Luft und machen den Kühlschrank weniger effizient.
- Das Ordnen und Etikettieren von Lebensmitteln reduziert Türöffnungszeiten und Suchen erweitert. Nehmen alle der Lebensmittel von welchem Sie verfügen über brauchen in ein Mal und nah dran der trägt vonals möglich.

## Ausschalten Ihr Gerät

Jawohl das Gerät ist nicht wahrscheinlich von Funktion während eines langen Zeitraumes:

- Zu entfernen alle Lebensmittel von deinem Gerät
- Ausschalten das Gerät in Putten der Thermostat an der Position 0. Trennen das Gerät.
- Gut der reinigen.
- Lassen Sie die trägt geöffnet zum Vermeiden a steigen riecht.

## Ersetzen die Glühbirne

Dieses Gerät besteht aus Leuchtdioden (LEDs). Dieser Dioden typ kann vom Verbraucher nicht verändert werden. Die Lebensdauer dieser LEDs reicht normalerweise aus, um keine Änderung vorzunehmen. Sollten dennoch trotz aller Sorgfalt bei der Herstellung Ihres Gerätes die LEDs defekt sein, wenden Sie sich bitte an Ihren Kundendienst.

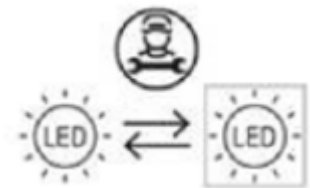

## Ändern von Sinne von der trägt

**Warnung!** Vor von Veränderung der Sinne Öffnung von der trägt, bitte ausstecken das Gerät.

Dein Kühlschrank integriert ein trägt reversibel. Sie kann Wählen von öffne es durch der links oder von rechts. Um die Türöffnungsrichtung zu ändern, folgen Sie bitte den Anweisungen folgende:

1. Stellen Sie sicher, dass Ihr Kühlschrank vom Stromnetz getrennt ist.
2. Hebeln Sie die Scharnierabdeckung hoch und ab, entfernen Sie die drei Schrauben, mit denen das obere Scharnier an der Tür befestigt ist, und entfernen Sie dann das Scharnier.

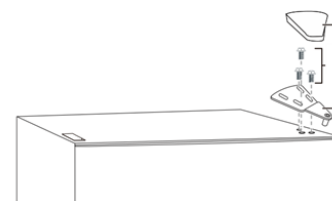

3. Entfernen Sie die Kühlfachtür vom Schrank.
4. Entfernen Sie die beiden Schrauben, mit denen das mittlere Scharnier befestigt ist

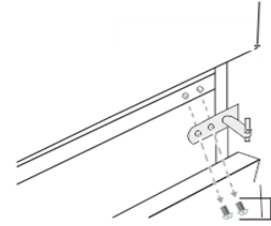

5. Entfernen Sie die Tür des Gefrierfachs.
6. Entfernen Sie die Schrauben, mit denen das untere Scharnier an der rechten Seite des Gehäuses befestigt ist, und entfernen Sie dann das Scharnier

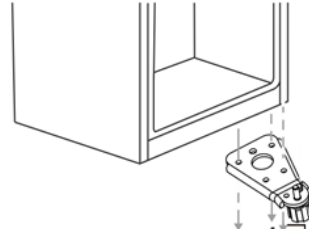

7. Entfernen Sie die Unterlegscheibe und die Mutter, mit denen der Stiftschaft am rechten Loch des unteren Scharniers befestigt ist, und entfernen Sie dann den Schaft.

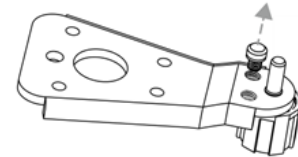

8. Setzen Sie den Stiftschaft in das linke Loch am unteren Scharnier ein und sichern Sie den Schaft dann mit der Unterlegscheibe und der Mutter.

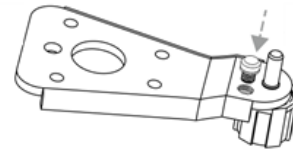

9. Installieren Sie das untere Scharnier auf der linken Seite des Schrankes.
10. Entfernen Sie die Schraube, mit der der Türstopper unten rechts an der Tür des Gefrierfachs befestigt ist, entfernen Sie dann den Türstopper und bringen Sie ihn an der unteren linken Seite an.

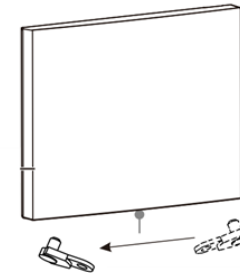

11. Installieren Sie die Tür des Gefrierfachs
12. Bewegen Sie die Türbuchse von der oberen rechten Seite der Gefrierschranktür zur oberen linken Seite der Tür. Und verschieben Sie die linke Lochabdeckung auf die rechte Seite.

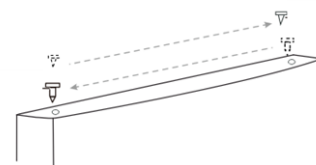

13. Entfernen Sie den Stopfen für die Schraubenlöcher des mittleren Scharniers auf der linken Seite des Schrankes und installieren Sie ihn dann in den Schraubenlöchern auf der rechten Seite des Schrankes.

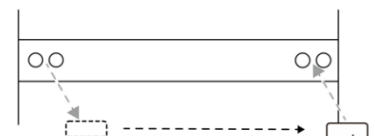

14. Bringen Sie das mittlere Scharnier mit den beiden zuvor entfernten Schrauben an der linken Seite an.

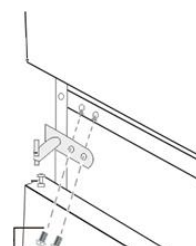

15. Entfernen Sie die Schraube, mit der der Türstopper von der unteren rechten Seite der Kühlfachtür befestigt ist, entfernen Sie dann den Türstopper und bringen Sie ihn an der unteren linken Seite an.

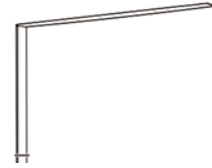

16. Bringen Sie die Kühlschrankfachtür an.  
 17. Déplacez la bague de porte du côté supérieur droit de la porte du réfrigérateur vers le côté supérieur gauche de la porte. Et déplacez le couvercle du trou gauche vers la droite côté.

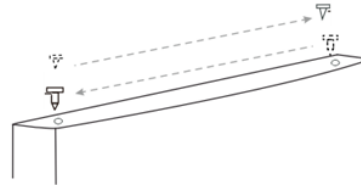

18. Entfernen Sie die Lochabdeckung von der oberen linken Seite des Gehäuses und befestigen Sie die Abdeckung auf der oberen rechten Seite des Gehäuses.

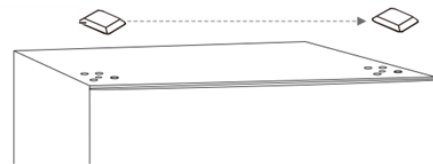

19. Befestigen Sie das obere Scharnier mit den drei Schrauben, die Sie zuvor entfernt haben, an der oberen linken Seite des Gehäuses. Bevor Sie die Schrauben des oberen Scharniers anziehen, vergewissern Sie sich, dass die Oberkante der Tür auf gleicher Höhe mit dem Schrank ist und dass die Gummidichtung gut abdichtet.  
 20. Bringen Sie die Scharnierabdeckung über dem Scharnier oben links am Schrank an.

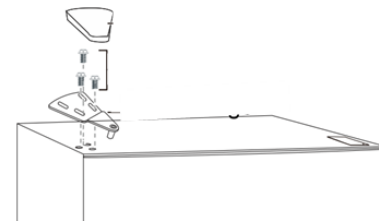

## 7. ANLEITUNG ZUR FEHLERBEHEBUNG

Sie können einige häufig auftretende Probleme selbst lösen und einfach speichern Kosten einer Intervention durch einen Convenience-Store. Probieren Sie die folgenden Vorschläge aus, um festzustellen, ob Ihr Problem kann zu sein ohne Hilfe gelöst aus einem Convenience Store.

Probleme	Lösungen
Geräusche ungewöhnlich	<ul style="list-style-type: none"> <li>✓ Überprüfen der Einstellung Füße von deinem Gerät und ihre Stabilität.</li> <li>✓ Überprüfen, dass er geboren das ist nicht in Kontakt mit einer Wand.</li> <li>✓ Überprüfen Sie, ob alle abnehmbaren Teile (Behälter, Regale usw.) vorhanden sindgut drin Quadrat.</li> </ul>

<b>Das Gerät geboren kühlt nicht genügend</b>	<ul style="list-style-type: none"> <li>✓ Überprüfen Sie, ob die Temperatur richtig eingestellt ist. Ist dies nicht der Fall, anpassen der Temperatur von Weg angemessen.</li> <li>✓ Stellen Sie sicher, dass Sie Ihr Gerät nicht eingesteckt haben a wichtig Menge Lebensmittel Woher von Lebensmittel heiß.</li> <li>✓ Achten Sie darauf, die Gerätetür nicht zu oft zu öffnen bzw. bei geboren nicht Lass sie geöffnet.</li> <li>✓ Überprüfen als der trägt Ost gut geschlossen hermetisch.</li> <li>✓ Position dein Gerät bei der Lücke von aller Quelle von Wärme.</li> <li>✓ Stellen Sie sicher, dass die Belüftung um das Gerät herum gut ist respektierte.</li> </ul>
<b>Das Gerät geboren kühlt nicht von alle</b>	<ul style="list-style-type: none"> <li>✓ Überprüfen wenn dein Gerät ist gut eingesteckt.</li> <li>✓ Überprüfen Sie, ob der Leistungsschalter Ihres Hauses nicht ausgeschaltet ist, wenn der Sicherung hat nicht sprang hoch Woher ist nicht abgeschraubt.</li> </ul>
<b>Frost bildet sich bei in deinem Gerät</b>	<ul style="list-style-type: none"> <li>✓ Achten Sie darauf, die Gerätetür nicht zu oft zu öffnen bzw. bei nicht Lass sie geöffnet.</li> </ul>
<b>Die Tür ist schwierig bei offen</b>	<ul style="list-style-type: none"> <li>✓ Es ist normal, dass die Tür einen gewissen Widerstand leistet die Eröffnung, besonders wenn man gerade von der kommt nah dran. In Ihrem Gerät entsteht eine kleine Vertiefung, die verwendet, um eine perfekte Abdichtung der Tür zu gewährleisten. Es ist genug warten etwas Augenblicke vorher des wieder öffnen.</li> </ul>
<b>Der Kühlschrank tut esfunktioniert nicht</b>	<ul style="list-style-type: none"> <li>✓ Überprüfen wenn Ihr Gerät ist gut vernetzt und aussteigen.</li> <li>✓ Vergewissern Sie sich, dass die Sicherung in Ihrer Elektroinstallation nicht vorhanden ist sprang hoch.</li> </ul>
<b>Das Licht tut es funktioniert nicht</b>	<ul style="list-style-type: none"> <li>✓ Überprüfen wenn dein Gerät ist gut eingesteckt.</li> <li>✓ Überprüfen Sie, ob der Leistungsschalter Ihres Hauses nicht ausgeschaltet ist, wenn der Sicherung n / a nicht sprang hoch Woher ist nicht abgeschraubt.</li> <li>✓ Überprüfen Sie, ob die Glühlampe nicht durchgebrannt ist, und sehen Sie in der nach Kapitel "Ändern der Glühbirne".</li> </ul>
<b>Die Kondensation erscheint draußen von Kühlschrank</b>	<ul style="list-style-type: none"> <li>✓ Dies kann auf eine Temperaturänderung zurückzuführen sein <del>Umgang</del> Restliche Feuchtigkeit abwischen. Wenn das Problem fortbesteht, kontaktieren der Laden oder Beschaffung bei Sommer ausgetragen.</li> </ul>
<b>Geruch besonders in das Gerät</b>	<ul style="list-style-type: none"> <li>✓ Verifizieren als habe nicht von dem Lebensmittel beschädigt, wenn es ist der Fall, wirf es weg.</li> <li>✓ Verifizieren als dein Lebensmittel WHO fühlen stark sein verpackt.</li> </ul>

## 8. UMGEBUNG

Dies Produkt Ost konforme bei der Richtlinie EU 2019/290/EU relativ zu Abfall elektrische und elektronische Geräte (WEEE). Indem Sie sicherstellen, dass dieses Produkt Ost eliminiert korrekt, Sie wird helfen bei informieren der Konsequenzen Negativ Potenzial für die Umwelt und die menschliche Gesundheit, das auf das zurückzuführen sein könnte Handhabung ungeeignete Verschwendung von diesem Produkt.



Das auf dem Gerät angebrachte Symbol der durchgestrichenen Mülltonne weist darauf hin, dass dieses Produkt am Ende seiner Lebensdauer Lebenszyklus getrennt von anderem Hausmüll behandelt werden. Er muss also genommen werden in einer Sammelstelle für elektrische und/oder elektronische Geräte oder, wenn Sie kaufen ein Gerät Äquivalent, zu Händler von dem neuen Gerät.

Der Benutzer ist verantwortlich bringen das Gerät in Ende von Leben zu Strukturen von Sammlung angemessen. Selektive und angemessene Sammlung mit dem Ziel, das unbenutzte Gerät zum Recycling, zur Behandlung zu schicken und bei einer Beseitigung kompatibel mit der Umgebung, trägt bei vermeiden der Auswirkungen Negative möglich an die Umgebung, an der die Gesundheit und fördert das Recycling von Materialien von welchem der Produkt ist Verbindung.

Zum erhalten von Information mehr detailliert an die Systeme von Sammlung erhältlich, anzusprechen zu Bedienung lokal Beseitigung Müll Woher gut zu Laden oder das Gerät bei Sommer gekauft.

## **9. WARNUNG**

In dem Bemühen, unsere Produkte ständig zu verbessern, behalten wir uns das Recht vor modifiziere den technischen Eigenschaften ohne Vorankündigung.

Die Garantien von Produkten von der Kennzeichen FRIGELUX sind ausschließlich buchstabiert durch die Händler, die wir ausgewählt haben. Nichts hierin darf so ausgelegt werden eine zusätzliche Garantie.

FRIO ENTREPRISE kann nicht für Fehler oder Auslassungen verantwortlich gemacht werden Techniken u von Schreiben im gegenwärtig.

Dokumentieren Nein vertraglich.

Caro cliente,

Prima di utilizzare il nuovo frigorifero, leggere attentamente questa modalità di occupazione. Contiene informazioni molto importanti sulle norme di sicurezza, installazione e Manutenzione. Per favore mantenere questa modalità di occupazione. Per favore in far sapere in la misura da possibile tutto nuovo utente.

Delle Appunti, parente a vostro possedere sicurezza Dove a Bene funzionamento di frigo sono segnalato di un triangolo avvertimento e o di il espressioni : (Avvertimento !  
Attenzione

! Importante !) Per favore il guardare con attenzione.

## 1. ISTRUZIONI DI SICUREZZA GENERALE

**Per la vostra sicurezza e per il corretto utilizzo dell'apparecchio, prima dell'installazione e utilizzando l'apparecchio per la prima volta, leggere attentamente questo manuale, compreso il avviso e gli utili consigli in esso contenuti .** Per evitare danni al dispositivo e/o ferirti inutilmente, è importante che le persone necessarie per utilizzarlo dispositivo avere presa interamente consapevolezza di suo funzionamento in tal modo di di suoi funzionidi sicurezza. Mantenere quelli Istruzioni per di più tardi e pensare a il sistemare a lato di il dispositivo, affinché vengano trasmessi con quest'ultimo in caso di vendita o trasloco. Quella permetterà garantire un funzionamento ottimale del dispositivo. Per evitare tutto rischio di infortunio, conserva questa Nota. il creatore nato saprebbe in effetto nonessere tenue responsabile in Astuccio di nad gestione di il dispositivo.

### **Sicurezza dei bambini e di altre persone vulnerabili**

- Questo apparecchio può essere utilizzato da bambini di età pari o superiore a 8 anni persone con ridotte capacità fisiche, sensoriali o mentali, o Non avendo non imparato a usare il dispositivo, in il struttura o loro sono incorniciato di una persona informata e consapevole dei rischi connessi. I bambini lo fanno non deve giocare con il dispositivo. Pulizia e manutenzione da parte dell'utente non deve essere effettuato da bambini, a meno che non abbiano più di 8 anni e loro sono monitorato.
- Mantenere tutti il confezione tranne di scopo delle bambini, perché egli esistere un rischio di soffocamento.
- Se decidi di rottamare l'apparecchio, scollegalo dalla presa a muro, tagliare il cavo di collegamento (il più vicino possibile al dispositivo) e rimuovere la porta per evitare che i bambini ci giochino e si chiudano dentro dentro.
- Tenere il dispositivo e suo cordone tranne di scopo delle bambini di meno di 8 anni.
- Il figli di 3 a 8 anni sono consentito di caricare e scaricare il dispositivo.

## **SICUREZZA GENERALE**

**AVVERTIMENTO** — Questo dispositivo est progettato per funzione in un foyer addomesticato.

**ATTENZIONE** — Non conservare mai sostanze infiammabili come bombolette spray dentro di questo dispositivo, perché essi potevo se ci scarico.

**AVVERTIMENTO** — sì il cordone alimentazione est danneggiato, voi dovete il Rimpiazzare immediatamente con il produttore o un rivenditore qualificato, al fine di evitare qualsiasi rischio di folgorazione.

**AVVERTIMENTO** — Non danneggiare non il circuito di refrigerazione.

**AVVERTIMENTO** — Non usare non di dispositivi elettrico a dentro da scompartimento, tranne Se quelli Ultimo sono tollerati parla creatore.

**ATTENZIONE** — Il refrigerante e il sistema di isolamento contengono gas infiammabili. quando smaltire l'apparecchio, farlo presso un centro di raccolta autorizzato. Non esporre mai il dispositivo Agli fiamme.

### **Liquido di raffreddamento**

Il refrigerante isobutano (R600a) viene utilizzato nel circuito del refrigerante dell'apparecchio. Riguarda di un gas naturale altamente infiammabile, e quindi pericoloso per l'ambiente. Durante trasporto e installazione del dispositivo, verificare che nessuno dei componenti del circuito refrigerazione nato questo è danneggiato. il refrigerante (R600a) est un liquido infiammabile.

### **Avvertenza: Rischio di incendio**

sì il circuito di refrigerazione era danneggiato :

- Evitare il fiamme nudo e tutti fonte di infiammazione.
- Ventilare Buona il pezzo o a trovare il dispositivo.

È pericoloso modificare in alcun modo la composizione di questo dispositivo.tutto Peccato fatto a cordone puo provocare un corto circuito, e o una elettrocuzione.

### **Sicurezza elettrica**

- Non possiamo essere ritenuti responsabili per qualsiasi incidente causato da un'installazione elettrica impropria.
- Il cavo di alimentazione non deve essere allungato. Non utilizzare una prolunga, un adattatore o una presa multipla.

- Verificare che la presa a muro non sia danneggiata. Una presa a muro in cattive condizioni potrebbe causare il surriscaldamento e l'esplosione del dispositivo.
- Assicurati di poter accedere alla presa a muro del dispositivo.
- Non tirare mai il cavo principale.
- Nato eliminare mai collocamento al Terra.
- sì il presa murale est vigliaccamente, nato collegare non il cordone. Egli esistere un rischio elettrocuzione Dove di fuoco.
- Questo dispositivo lavori su un in esecuzione a fase unico di 220~240V/50Hz. Il dispositivo dovere usare una presa murale collegato a il terra secondo raccomandazioni in vigore.
- sì il cavo alimentazione est danneggiato, nato procedere non farlo suo sostituzione ma contatto il tuo servizio post vendita.
- Il presa di in esecuzione dovere essere facilmente accessibile Mais tranne di scopo delle bambini. Nel Astuccio incerto, contattare il proprio installatore.
- Durante di installazione guarda a nato non marmellata Dove causa danni il cordone.

### **Uso quotidiano**

- Nato non conservare mai sostanze o liquidi infiammabili all'interno dell'apparecchio; ciò comporterebbe un rischio di esposizione.
- Non azionare altri apparecchi elettrici all'interno di questo apparecchio (frullatori, gelatiere elettriche, ecc .).
- Non mettere mai in frigorifero bottiglie o vasetti contenenti liquidi a meno che non siano riempiti solo per 2/3 della loro capacità, il congelamento dilata i liquidi e il contenitore potrebbe esplodere.
- Quando si scollega l'apparecchio, tenere sempre la spina tra le mani e non tirare il cavo.
- Non esporre il dispositivo alla luce solare diretta.
- Il dispositivo deve essere tenuto lontano da candele, lampadari e altre fiamme libere, al fine di evitare il rischio di incendio.
- Questo apparecchio è destinato esclusivamente alla conservazione di alimenti.
- Il dispositivo è pesante. Fai attenzione quando lo sposti.
- Se il tuo dispositivo è dotato di ruote, ricorda che servono solo per facilitare piccoli movimenti. Non spostarlo nei viaggi più lunghi.



- Non utilizzare mai il dispositivo o le sue parti per appoggiarsi.
- Per evitare la caduta di oggetti ed evitare danni al dispositivo, non sovraccaricare gli scomparti del dispositivo.

### **Avvertimento ! Pulizia e manutenzione**

- Prima di qualsiasi intervento di manutenzione, scollegare l'apparecchio e scollegare l'alimentazione.
- Non pulire il dispositivo con oggetti metallici, sistema a vapore, oli volatili, solventi organici o componenti abrasivi.
- Non utilizzare oggetti taglienti o appuntiti per rimuovere il ghiaccio. Usa un raschietto di plastica.

### **Informazioni importanti sull'installazione!**

- Affinché i collegamenti elettrici siano corretti, seguire le istruzioni fornite in questo manuale.
- Disimballare il dispositivo e verificare che non sia danneggiato visivamente. Non collegare il dispositivo se è danneggiato. Segnala eventuali danni al punto vendita dove l'hai acquistato. In questo caso, conservare l'imballaggio.
- Si consiglia di attendere almeno quattro ore prima di collegare il dispositivo alla corrente, in modo che il compressore sia ben rifornito di olio.
- È necessaria una buona circolazione dell'aria per evitare il rischio di surriscaldamento. Per garantire una ventilazione sufficiente, seguire le istruzioni di installazione fornite.
- Questo apparecchio di refrigerazione non è destinato a essere utilizzato come apparecchio integrato.
- Evitare al più presto che l'apparecchio tocchi le pareti e/o venga a contatto con elementi caldi (compressore, condensatore) per evitare il rischio di incendio. Seguire sempre attentamente le istruzioni di installazione.
- L'apparecchio non deve essere posizionato vicino a termosifoni o fuochi di cottura.
- Assicurarsi che le prese siano accessibili una volta installato il dispositivo.

### **RISPARMIO ENERGETICO**

- Per limitare il consumo energetico del tuo dispositivo:
- Installarlo in un luogo idoneo (vedi capitolo "Installazione").
- Tieni le porte aperte per il minor tempo possibile.
- Non mettere cibi ancora caldi nell'apparecchio.

- Assicuratevi che il vostro apparecchio funzioni in modo ottimale pulendo periodicamente il condensatore (vedi capitolo “Manutenzione”).
- Assicuratevi che il vostro apparecchio funzioni in modo ottimale evitando che nel frigorifero si accumuli troppa brina (sbrinatelo quando lo spessore della brina supera i 5-6 mm).
- Controllare periodicamente le guarnizioni delle porte e assicurarsi che si chiudano ancora in modo efficace. In caso contrario, contattare il servizio post-vendita.
- Riparazione
- Tutti i lavori elettrici devono essere eseguiti da un tecnico qualificato e competente.
- Questo dispositivo deve essere riparato da un centro di riparazione autorizzato e devono essere utilizzati solo ricambi originali.

Questo apparecchio è destinato esclusivamente all'uso domestico. Il produttore non può essere ritenuto responsabile per qualsiasi altro uso.

I ricambi estetici e funzionali ai sensi del REGOLAMENTO (UE) 2019/2019 (Allegato II, punto 3.), sono messi a disposizione dei riparatori professionisti e degli utilizzatori finali per un periodo massimo di 7 anni o 10 anni (elenco in Allegato II, punto 3.a.1 e 3.a.2) dall'immissione sul mercato dell'ultima unità del modello. L'elenco dei pezzi di ricambio e la procedura per ordinarli (accesso professionale / accesso privato) sono disponibili sul seguente sito Web: [www.interfroidservices.fr](http://www.interfroidservices.fr) o per posta al seguente indirizzo: FRIO - Interfroid Services, 143 Bd Pierre Lefauchaux - 72230 ARNAGE

Per altri ricambi funzionali non specificati nel Regolamento UE 2019/2019, sono disponibili per un periodo di 7 anni.

La garanzia del produttore è di 1 anno per le parti funzionali.



## R600a

### Istruzioni di sicurezza



Attenzione: non utilizzare dispositivi meccanici o altri significa per accelerare il processi di scongelare, altri di quelli raccomandato da il creatore.



Avvertimento : non intasare nessuna griglia di ventilazione di il dispositivo.



Attenzione: non conservare sostanze esplosive come bombolette spray con propellenti infiammabili in questo dispositivo .



Avvertimento : Nato non causa danni il circuito refrigerato di il dispositivo.



Avvertimento : Il unità di refrigerazione funzionante insieme a isobutano (R600a), non possono essere inseriti un'area con sorgenti di accensione (ad esempio, contatti elettrici allentati o quando il fluido refrigerante potevo assemblare in Astuccio di perdita). il tipo di fluido refrigerante est indicata su il piastra segnaletica di l'armadio.



Attenzione: non utilizzare apparecchi elettrici all'interno scomparti di il dispositivo, eccetto Se esse sono da genere consigliato di il produttore.

**Questo dispositivo est conforme a tutte il linee guida europeo in vigore e a loro i cambiamentipossibile.**



FR



+



+



+



+



## 2. DESCRIZIONE DEL DISPOSITIVO

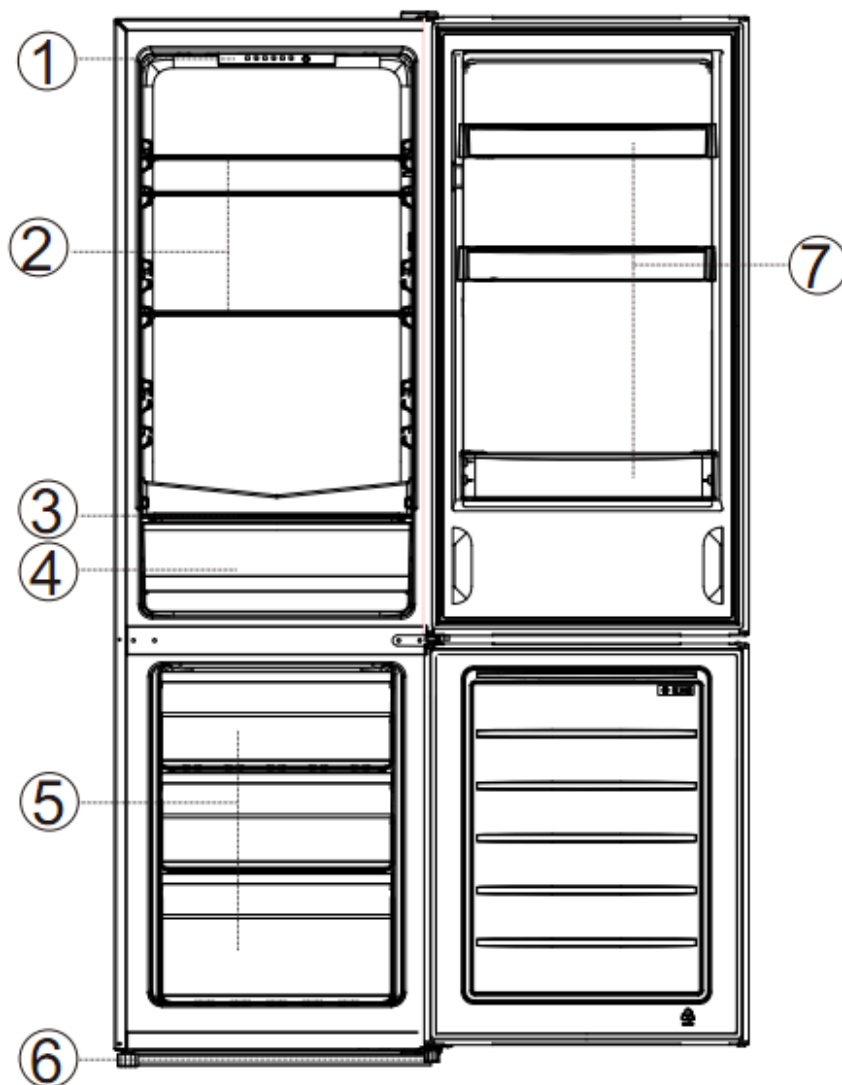

No	Descrizione
1	Termostato
2	Ripiani in vetro per frigorifero
3	Copertura per frutta e verdura
4	Più croccante
5	Cassetto Frozen s
6	Regolazione dei piedi
7	Cornice bottiglia s

Per saperne di più sul tuo prodotto, consulta il database EPREL online Come definito nel Regolamento Delegato (2019/2016 della Commissione, tutte le informazioni relative a questo apparecchio di refrigerazione sono disponibili su EPREL Base (European Product Database for energy labeling) Questo database consente di consultare le informazioni e la documentazione tecnica del proprio apparecchio di refrigerazione. Puoi accedere al database EPREL scansionando il codice QR sull'etichetta energetica del tuo elettrodomestico o andando direttamente a [www.ec.europa.eu](http://www.ec.europa.eu) e inserendo il modello del tuo elettrodomestico di refrigerazione:

### 3. ISTRUZIONI PER L'INSTALLAZIONE

#### Posto

Quando si seleziona una posizione per l'apparecchio, è necessario assicurarsi che il pavimento sia piatto e stabile e che la stanza sia ben ventilata. Si deve rispettare una temperatura ambiente media. Questa temperatura è specifica in base alla classe climatica del dispositivo:

CLASSE	SIMBOLO	INTERVALLO DI TEMPERATURA AMBIENTE (°C)
Temperata estesa	SN	Da +10°C a +32°C
Temperata	N	Da +16°C a +32°C
Subtropicale	ST	Da +16°C a +38°C
Tropicale	T	Da +16°C a +43°C

- **N** : Questo apparecchio di refrigerazione è destinato all'uso a temperature ambiente comprese tra 16°C e 32°C.
- **ST** : Questo apparecchio di refrigerazione è destinato all'uso a temperature ambiente comprese tra 16°C e 38°C.

Evitare la posizione vicino a una fonte di calore, ad es . fornelli, caldaie o termosifoni. Inoltre, evitare la luce solare diretta negli edifici annessi o nelle terrazze/nelle aree salotto all'aperto. Se stai collocando il tuo elettrodomestico in una dependance come un garage o un annesso, assicurati che sia posizionato sopra il percorso umido, altrimenti si formerà della condensa sull'armadio.

Non collocare mai l'apparecchio in un incasso a parete o in mobili su misura o mobili quando è in funzione, la griglia metallica sul retro potrebbe surriscaldarsi e le pareti laterali calde.

Non posizionare mai il frigorifero in un incasso a parete o in armadi o mobili su misura quando il frigorifero è in funzione, la griglia sul retro potrebbe surriscaldarsi e i lati caldi. Deve quindi essere installato in modo che la parte posteriore del frigorifero abbia almeno 100 mm di spazio libero nella parte superiore, più di 100 mm su entrambi i lati e oltre 100 mm nella parte posteriore del frigorifero.

#### Dimensioni in mm

W	D	H	A	B	C (° )	E	F
540	550	1760	910	1055	130±5	50	100

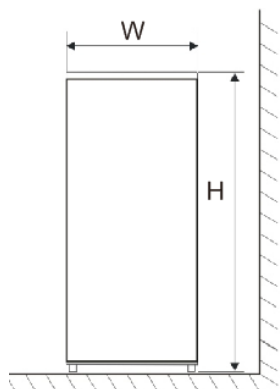

Fig. 1

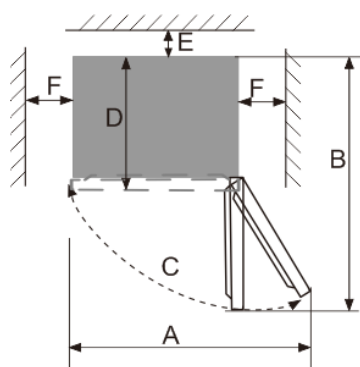

Fig. 2

Nota : Figura 1, Figura 2 solo come diagramma schematico della dimensione della domanda di spazio del prodotto.

### Consigli sul layout

Si raccomanda la seguente disposizione dell'attrezzatura del vostro apparecchio ( cestini, ripiani, ecc In modo che l'energia sia utilizzata nel modo più razionale possibile dall'apparecchio di refrigerazione. Qualsiasi modifica a questa disposizione può influire sul consumo energetico del dispositivo

### Aggiornamento

si il frigo non è non di livello, il foga di il trasporta e allineamento magnetico saranno ricercato. Una volta posizionato il frigorifero nella sua posizione definitiva, regolare i piedini regolabili su la parte anteriore in loro girando.

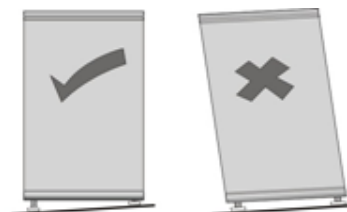

La ventilazione non ostruita deve essere mantenuta intorno all'apparecchio o in una struttura incorporata.

### Pulizia prima del primo utilizzo

Pulire dentro da frigo insieme a una soluzione diluito di bicarbonato di saldato. Quindi risciacquo a acqua tiepida con una spugna o un panno umido. Lavare i contenitori e gli scaffali. In acqua calda saponoso e asciugare completamente.

### Prima staccare la spina vostro dispositivo

Dai un'occhiata di voi avete una presa chi est compatibile insieme a il scheda fornito insieme a il frigo. si questonon è non il Astuccio Anche la sezione intitolata INFORMAZIONI ELETTRICHE.

NATO METTERE IN CAMMINARE A PIEDI DI QUATTRO VOLTA DOPO IL SPOSTARE DA FRIGO.

Il liquido di raffreddamento ha bisogno di tempo per stabilizzarsi. Se il dispositivo è spento in qualsiasi momento momento, attendere 1 ora prima di ricollegarlo per consentire il liquido di raffreddamento di a rimettere a posto correttamente.

## Prima di riempire il dispositivo

Prima di riporre gli alimenti nel frigorifero, collegarlo e attendere 4 ore, Allo scopo assicurarsi che lui funziona correttamente.



Se il frigorifero è installato in un luogo umido, assicurarsi di controllare se il filo di terra e l'interruttore di dispersione sono normali. Se vengono prodotti rumori di vibrazione dovuti al contatto del frigorifero con la parete o se la parete viene annerita dalla convezione dell'aria attorno al compressore, allontanare il frigorifero dalla parete. L'installazione del frigorifero può causare disturbi o disturbo dell'immagine al telefono cellulare, al telefono fisso, al ricevitore radio, al televisore che lo circonda, quindi cercare di tenere il frigorifero il più lontano possibile in questo caso.

## 4. UTILIZZO E REGOLAZIONE DEL DISPOSITIVO

### Collocamento di temperatura

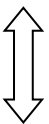

 PIÙ FREDDO  FREDDO	5	Quando l'utente ha bisogno di una temperatura più fredda.
	4	Quando in uso normale.
	3	Quando l'utente non ha bisogno di una temperatura più fredda.
	2	
	1	

- L'impostazione della temperatura del frigorifero procede come segue:  
**5→4→3→2→1→FASTCOOL→5.**
- La modalità " 3 " è consigliata e la modalità " 5 " non è consigliata per evitare cibi congelati
- È possibile impostare la funzione ' **FASTCOOL** ' per raffreddare o congelare rapidamente gli alimenti. La funzione **di raffreddamento rapido** uscirà automaticamente dopo 26 ore o verrà disabilitata manualmente.

Il frigorifero è dotato di un termostato situato all'interno dell'apparecchio.

La prima volta che si mette in funzione l'apparecchio, impostare il termostato su "3" e lasciarlo funzionare a vuoto per 4 ore prima di riporre gli alimenti al suo interno in modo che si raffreddino a sufficienza.

Il termostato dell'apparecchio ha 5 impostazioni. Il termostato passa dal più caldo "1", al più freddo "5". Regolare la temperatura secondo necessità. "3" sembra appropriato per l'uso in casa o in ufficio (temperatura ambiente 25°C).

Per spegnere il frigorifero, scollegare l'apparecchio

Il dispositivo garantisce il mantenimento della temperatura per tutto il tempo in cui è in funzione e utilizzato in normali condizioni di utilizzo.

La temperatura all'interno dell'apparecchio può essere influenzata da molti fattori: temperatura ambiente, esposizione al sole, numero di aperture delle porte e quantità di cibo conservato.

Lievi sbalzi di temperatura sono perfettamente normali.

- **Impostazione su 1** : l'intervallo di temperatura del vano frigorifero è 6~8 °C e l'intervallo di temperatura del vano congelatore è (-10) ~ (-12) °C ;
- **Impostazione su 2** : l'intervallo di temperatura del vano frigorifero è 4~7 °C e l'intervallo di temperatura del vano congelatore è (-12) ~ (-16) °C ;
- **Impostazione su 3** : l'intervallo di temperatura del vano frigorifero è 2~6 °C e l'intervallo di temperatura del vano congelatore è (-16) ~ (-20) °C ;
- **Impostazione su 4** : l'intervallo di temperatura del vano frigorifero è 1~5 °C e l'intervallo di temperatura del vano congelatore è (-18) ~ (-22) °C ;
- **Impostazione su 5** : l'intervallo di temperatura del vano frigorifero è 0~4 °C e l'intervallo di temperatura del vano congelatore è (-20) ~ (-24) °C ;

#### **NOTA :**

Se l'unità è scollegata, ha perso l'alimentazione o è spenta; devi aspettare da 3 a 5 minuti prima

Riavvio dell'unità. Se si tenta di riavviare prima di questo intervallo di tempo, il frigorifero non si avvia.

Se si sceglie di modificare l'impostazione del termostato, regolare il controllo del termostato di un incremento numerico alla volta. Attendere diverse ore affinché la temperatura si stabilizzi tra aggiustamenti.

**Nato permettere non il trasporta ha aperto troppo a lungo Allo scopo di il temperatura interno nato rintracciatonon troppo.**

#### **SEGNALETICA "ZIONATO FREDDO" (Secondo Modelli)**



Voi troverà in vostro frigo il simbolo opposto.

Egli indicato chiaramente la posizione di il zonato il di più freddo di vostro dispositivo, il temperatura là est inferiore Dove pari a +4°C.

In livello di questa zonato, un indicatore di temperatura voi permettere di verificare il Bene regolazione di vostro frigo.

#### **INDICATORE DI TEMPERATURA (secondo Modelli)**



Regola il termostato



Temperatura corretta

**⚠ Avvertimento : una apertura prolungato di il trasporta da frigo conduce una salita di il temperatura interna. È necessario eseguire la lettura dell'indicatore entro 30 secondi dopo apertura di la porta di che cosa questo è corretta.**



## 5. DISPENSA

La conservazione degli alimenti deve rispettare le temperature di conservazione regolamentari stabilite dall'Agenzia nazionale per la salute e la sicurezza alimentare, ambientale e sul lavoro (ANSES). Il mancato rispetto di queste temperature di conservazione comporta rischi di avvelenamento e spreco di cibo .

Vani frigo	Tipo di cibo
Porta, mensole	Alimenti contenenti conservanti naturali, come succhi, bevande, condimenti Non conservare alimenti deperibili
Cassetto delle verdure	Frutta, erbe e verdure Non conservare banane, cipolle, patate, aglio
Ripiani bassi	Latticini
Ripiani alti	Cibo che non ha bisogno di essere preparato

### Conservazione e conservazione degli alimenti.

Nell'impostazione consigliata, la migliore durata di conservazione non è superiore a 3 giorni in frigorifero e 3 mesi in congelatore (4 stelle); Il tempo di conservazione migliore può ridurre altri parametri.

Il mancato rispetto di queste temperature di conservazione comporta rischi di avvelenamento e spreco di cibo. Per una conservazione ottimale degli alimenti si consiglia di regolare le temperature degli scomparti come di seguito:

Condizioni di archiviazione				
Scomparto	Tipo di scomparto	T°C mini	T°C maxi	T°C depositare
Scomparto per alimenti non congelati	Scomparto per alimenti freschi	0	8	4
Scomparto per alimenti altamente deperibili	Alimenti altamente deperibili	-3	3	2
Scomparto per alimenti congelati	Senza stelle e produzione di ghiaccio	s.o.	0	0
	1 stelle	s.o.	-6	-6
	2 stelle	s.o.	-12	-12
	3 stelle	s.o.	-18	-18
	4 stelle	s.o.	-18	-18

	Tipo di scomparto	Temperatura di conservazione [° C]	Tipo di cibo
1	Frigo	+2<=+8	Uova, cibo cotto, cibo confezionato, frutta e verdura, prodotti di uso quotidiano, torte, bevande e altri alimenti non adatti al congelamento
2	Congelatore a 4 stelle	<=-18	Frutti di mare (pesce, gamberetti, crostacei) acqua dolce, frutti di mare e carne (tempo di conservazione consigliato di 3 mesi, un tempo di conservazione più lungo influirà sul gusto e sulle qualità nutrizionali) Adatto per alimenti congelati
3	Congelatore a 3 stelle	<=-18	Frutti di mare (pesce, gamberetti, crostacei) acqua dolce, frutti di mare e carne (tempo di conservazione consigliato di 3 mesi, un tempo di conservazione più lungo influirà sul gusto e sulle qualità nutrizionali) Adatto per alimenti congelati
4	Congelatore a 2 stelle	<=-12	Frutti di mare (pesce, gamberetti, crostacei) acqua dolce, frutti di mare e carne (tempo di conservazione consigliato di 2 mesi, un tempo di conservazione più lungo influirà sul gusto e sulle qualità nutrizionali) Adatto per alimenti congelati
5	Congelatore a 1 stella	<=-6	Frutti di mare (pesce, gamberetti, crostacei) acqua dolce, frutti di mare e carne (tempo di conservazione consigliato di 1 mese, un tempo di conservazione più lungo influirà sul gusto e sulle qualità nutrizionali) Adatto per alimenti congelati
6	Congelatore a 0 stelle	-6<=0	Maiale, manzo, pesce, pollo, alimenti trasformati (cibo da consumare il giorno dell'apertura, periodo di conservazione consigliato di 3 giorni) Non adatto per prodotti congelati
7	Fresco	2<=3	Maiale, manzo, pesce, pollo (cibo da consumare il giorno dell'apertura o fino a 2 giorni dopo, periodo di conservazione consigliato di 7 giorni) Non adatto per prodotti surgelati
8	Cibo fresco	0<=4	Maiale, manzo, pesce, pollo, alimenti trasformati (cibo da mangiare il giorno dell'apertura, periodo di conservazione consigliato di 3 giorni)
9	Vini	5<=20	Vino rosso, bianco, spumante

## PREPARAZIONE DELLE CIBO

Pacchetto Buona il cibo costi : loro manterrò in tal modo aroma, colore, contenuto in umidità e freschezza. Eviterai anche in questo modo che il gusto di certi cibi venga trasmesso altri. Solo verdura, frutta e insalata possono essere conservate sfuse nel cassetto. la verdura. Lasciare raffreddare cibi e bevande calde fuori dall'apparecchio. Rimuovili confezione cartone intorno a delle barattoli di Yogurt. Dai un'occhiata Buona il datato limite di consumo indicatosul prodotti che tu avete acquistato. Lei non dovere non essere superato.

## **DEPOSITO DELLE CIBO**

La temperatura non è uniforme all'interno del frigorifero. Alcune aree sono di più più freddo di altri e dovresti conservare gli alimenti secondo la loro natura nell'apposita area di vostro frigo per in garantire una Buona conservazione in tutti sicurezza. permettere un spazio Tra il cibo per di l'aria Maggio circolare liberamente e per evitare tutti contaminazione Tra ildiversi prodotti alimentari. Non mettere gli imballaggi e gli alimenti a contatto con il parete nella parte inferiore dell'apparecchio, questa è una parte dell'apparecchio particolarmente fredda e umida, gocce d'acqua e brina vi si condensano durante il normale funzionamento del vostro frigo.

La zona più fredda, contrassegnata dal logo "OK", è destinata a cibi delicati, alimenti sensibili e altamente deperibili: carne, pollame, pesce, salumi, piatti pronti, insalate miste, preparazioni e pasticceria a base di uova o panna, pasta fresca, impastisformati, pizza/quiches, prodotti freschi e formaggi a latte crudo, verdure pronte vendute a prezzo ridotto sacchetto di plastica e, più in generale, prodotto fresco la cui data di scadenza (DLC) è associato a uno temperatura di conservazione inferiore o uguale a +4°C .

## **CIBI SURGELATI E SURGELATI**

Il tuo elettrodomestico ti permette di congelare gli alimenti, abbassa rapidamente la sua temperatura interna e puoi quindi conservarli più a lungo.

La surgelazione è un processo industriale più rapido e intenso della surgelazione domestica. I prodotti che acquisti nei negozi sono surgelati.

## **PREPARAZIONE DEL CIBO PER IL CONGELAMENTO**

Il congelamento non sterilizza. È quindi importante osservare alcune semplici regole igieniche quando si preparano gli alimenti per il congelamento: lavarsi le mani prima di toccare gli alimenti e pulire gli utensili da cucina appena utilizzati prima di riutilizzarli.

Congelare solo cibo fresco e di buona qualità. Fare riferimento alla tabella "Guida al congelamento degli alimenti" per sapere quali prodotti è possibile congelare e per quanto tempo conservarli.

Sbollentate frutta e verdura prima di congelarle per preservarne colore, odore, gusto e vitamine: immergetele in acqua bollente per pochi istanti.

Dividere il cibo che si desidera congelare in piccole porzioni individuali corrispondenti a un pasto ciascuna. Piccole porzioni si congelano più velocemente al centro.

Imballare gli alimenti ermeticamente in modo che non perdano il loro sapore o si secchino. Per questo utilizzare sacchetti di plastica, pellicola di polietilene, fogli di alluminio o contenitori speciali per il congelatore. Se si utilizzano sacchetti di plastica, comprimerli per eliminare l'aria prima di chiuderli ermeticamente.

Nota su ogni pacchetto:

- La data di congelamento
- La data di scadenza
- Il tipo di cibo contenuto
- Il numero di porzioni contenute

Se stai acquistando cibo surgelato, raccoglilo per ultimo quando fai la spesa.

Controllalo:

- La confezione non è danneggiata
- Non sono ricoperti da uno strato di brina (il che significa che si sono parzialmente scongelati).

Mettili in un sacchetto isotermico o in un giornale. Trasportali velocemente e conservali immediatamente. Rispettare le date massime di conservazione indicate sulla confezione. Il tuo elettrodomestico è dotato di uno scomparto congelatore \*\*\*\*, questo ti consente di conservare i cibi surgelati in modo ottimale.

#### DISPOSIZIONE DEL CIBO NEL TUO CONGELATORE

Non mettere cibo fresco accanto a cibo già congelato per evitare che il cibo congelato si riscaldi.

**Il peso massimo degli alimenti che puoi congelare nelle 24 ore è riportato sulla targhetta informativa (all'interno del tuo apparecchio in prossimità del fondo della parete sinistra) alla voce: "CAPACITE DE CONGELATION/CONGELATION CAPACITY (kg/24h)".**

#### SCONGELARE IL CIBO

Puoi scongelare il cibo in cinque modi diversi:

- Metterli nel vano frigorifero dell'elettrodomestico per diverse ore
- Lasciandoli scongelare dolcemente a temperatura ambiente
- In forno tradizionale a bassissima temperatura (40/50°C)
- In un forno a microonde
- Cuocendoli subito

Scongelarli in frigorifero è il metodo più lento ma più sicuro.

**Non ricongelare mai gli alimenti una volta scongelati, anche parzialmente, senza prima cuocerli.**

**Ti consigliamo di non mettere direttamente in bocca gli alimenti appena tirati fuori dal congelatore (gelato, cubetti di ghiaccio, ecc.), saranno a temperatura molto bassa e rischierai il congelamento. Evitare di toccare cibi congelati o surgelati con le mani bagnate; la tua pelle potrebbe attaccarsi al cibo. Si consiglia di scongelare gli alimenti solo per un uso immediato.**

## 6. CURA E MANUTENZIONE

### Scongelare

il scongelare di vostro dispositivo est interamente automatico. L'acqua da scongelare fluisce in direzione unvassoio recupero localizzato a il retro di il dispositivo.

Nel vendetta, egli est necessario di scongelare vostro dispositivo quando il brina accumulato est di circa 2mm:

- Rimuovere tutto il Contenuti di vostro dispositivo.
- Lasciare il trasporta di vostro dispositivo aperto permettere il fusione di il gelato.
- Rimuovere i grassi pezzi di gelato se bisogno con canovaccio Dove Qualche cosa chi non rischiare Nessun danno le mura.
- Non utilizzare acqua calda o altri dispositivi di riscaldamento elettrici per sciogliersi il gelato accumulato.
- Dopo scongelare, Rimuovi il gelato accumulato / acqua e pulire insieme a un stoffa dolce.
- Ricominciare il dispositivo secondo il Istruzioni di partenza. Nato mai usare un coltello Dove un Altro strumento acuto per raschiare il gelato l'interno.



**Prima della pulizia, scollegare prima la spina di alimentazione; Non collegare o scollegare la spina con le mani bagnate, poiché esiste il rischio di scosse elettriche e lesioni. Non versare acqua direttamente sul frigorifero, per evitare ruggine, perdite di elettricità e incidenti. Non allungare le mani sul fondo del frigorifero, poiché potresti essere graffiato da angoli taglienti di metallo**

### Pulizia interno di il dispositivo

Dovresti pulire l'interno del frigorifero con una soluzione debole di bicarbonato di sodio. saldato. Quindi risciacquare con acqua tiepida con una spugna o un panno umido e asciugare. Lavalì accessori in acqua tiepida e sapone e assicurarsi che siano completamente asciutti prima di il rimettere in quadrato. Di l'acqua va defluire in il affollato di scongelare, questo non è non grave Se il la quantità d'acqua non è importante, quest'acqua arriva nel serbatoio di recupero situato nella parte posteriore e evapora naturalmente.

Avvertimento : guarda a questo quello nessuno pezzo di cibo non ostacola il affollato di scongelare.

### Pulizia di fuori da di il dispositivo

Utilizzo un stoffa dolce e non di detersivo abrasivo per nato non danno il la zona. La griglia del condensatore sul retro del frigorifero e i componenti adiacenti potrebbero esserlo pulito a brutta di uno vuoto Dove spazzola flessibile per Rimuovi il polvere.

### In caso di inutilizzo prolungato

Se l'apparecchio non viene utilizzato per diversi mesi, rimuovere tutto il cibo, spegnere e scollegare il dispositivo dalla presa di corrente. Pulisci e asciuga bene dentro e fuori da di il dispositivo. permettere anche il trasporta ha aperto, in il blocco Se necessario, per evitare il formazione di condensato, odori, muffa.

## Spostamento del dispositivo

Dopo tutto spostare, egli nato dovere non essere ramo durante 4 volta. Questo limite di tempo est necessario per permettere a liquido raffreddamento di a rimettere a livello.

## Risparmio energia

- il frigo dovere essere quadrato in il luogo il di più costi di il pezzo, lontano delle fonti di calore altri apparecchi elettrici o di riscaldamento e non essere esposto alla luce diretta Sole.
- Lasciare raffreddare il cibo caldo a temperatura ambiente prima di metterlo nella frigo. Sovraccarico il frigo causerà una utilizzo di più importante da compressore. Il cibo che si congela troppo lentamente può perdere qualità e deteriorare.
- Assicurati che il cibo sia avvolto correttamente e asciuga i contenitori prima il piazzare in il frigo. Quella ridotto il formazione di brina a dentro da frigo.
- il scomparto di Deposito da frigo nato dovrebbe non contenere di carta alluminio Dove di carta oleata. Questi rivestimenti impediscono la normale circolazione dell'aria fredda e rendono il frigo meno efficiente.
- L'organizzazione e l'etichettatura degli alimenti riduce i tempi di apertura delle porte e le ricerche esteso. Prendere tutti il cibo di cui voi avete bisogno in una ora e chiudere il trasporta delledi possibile.

## Spegnere il tuo dispositivo

Si il dispositivo non è suscettibile di funzione durante una lungo periodo :

- Rimuovere tutti cibo di vostro dispositivo
- Spegnere il dispositivo in mettendo il termostato su il posizione 0. Staccare la spina il dispositivo.
- Buona il pulire.
- Lasciare il trasporta ha aperto per evitare a salita odori.

## Rimpiazzare la lampadina

Questo dispositivo è costituito da diodi emettitori di luce (LED). Questo tipo di diodo non può essere modificato dal consumatore. La durata di questi LED è normalmente sufficiente per non apportare modifiche. Se, tuttavia, e nonostante tutte le cure prestate durante la fabbricazione del tuo dispositivo, i LED fossero difettosi, contatta il tuo servizio post-vendita per qualsiasi intervento.

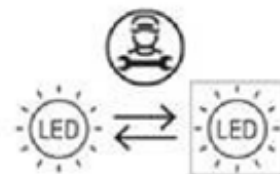

## Modificare di sensi di il trasporta

**Avvertimento !** : Prima di cambiare il sensi apertura di il porta, Per favore staccare la spina il dispositivo.

Il tuo frigorifero ha una porta reversibile. Puoi scegliere di aprirlo da sinistra o da destra. Per modificare la direzione di rotazione della porta, seguire le istruzioni seguenti:

1. Assicurati che il tuo frigorifero sia scollegato.
2. Sollevare e togliere il coperchio del cardine, rimuovere le tre viti che fissano il cardine superiore allo sportello, quindi rimuovere il cardine.

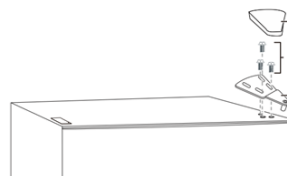

3. Rimuovere la porta del vano frigorifero dall'armadio.
4. Rimuovere le due viti che fissano il cardine centrale

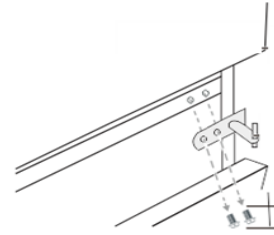

5. Rimuovere la porta del congelatore.
6. Rimuovere le viti che fissano il cardine inferiore al lato destro dell'armadio, quindi rimuovere il cardine.

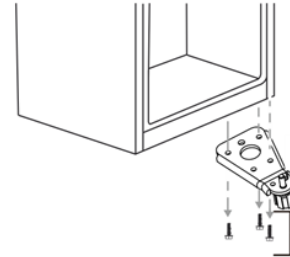

7. Rimuovere la rondella e il dado che fissano l'albero del perno al foro destro sulla cerniera inferiore, quindi rimuovere l'albero.

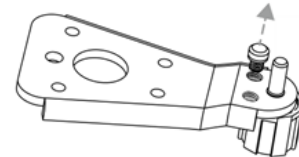

8. Inserire l'albero del perno nel foro sinistro sul cardine inferiore, quindi fissare l'albero con la rondella e il dado.

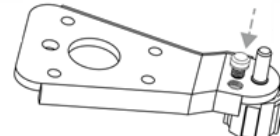

9. Installare il cardine inferiore sul lato sinistro dell'armadio.
10. Rimuovere la vite che fissa il fermo della porta dalla parte inferiore destra della porta dello scomparto congelatore, quindi rimuovere il fermo della porta e installarlo sul lato inferiore sinistro.

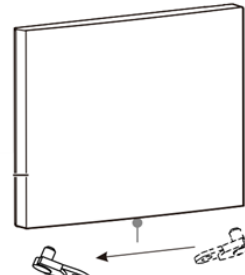

11. Installare la porta del vano congelatore.
12. Spostare la boccola dello sportello dal lato superiore destro dello sportello del congelatore al lato superiore sinistro dello sportello. E sposta il coperchio del foro sinistro sul lato destro

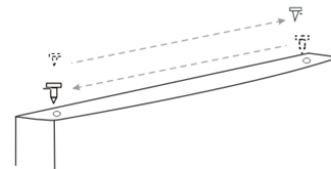

13. Rimuovere il tappo del foro della vite del cardine centrale sul lato sinistro dell'armadio, quindi installarlo nei fori delle viti sul lato destro dell'armadio.

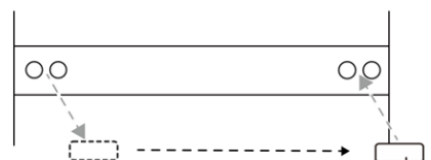

14. Installa il cardine centrale sul lato sinistro con le due viti rimosse in precedenza.

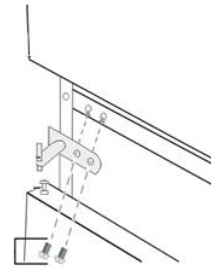

15. Rimuovere la vite che fissa il fermo della porta dalla parte inferiore destra della porta del vano frigorifero, quindi rimuovere il fermo della porta e installarlo sul lato inferiore sinistro.

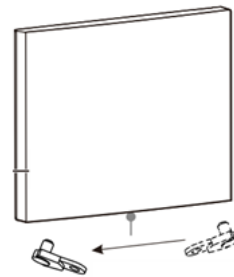

16. Installare la porta del vano frigorifero.  
17. Spostare la boccola dello sportello dal lato in alto a destra dello sportello del frigorifero al lato in alto a sinistra dello sportello. E sposta il coperchio del foro sinistro verso destra lato.

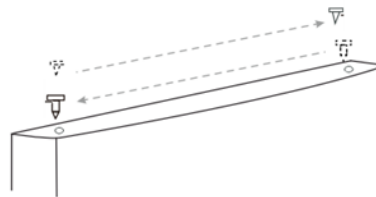

18. Rimuovere il coperchio del foro dal lato superiore sinistro dell'armadio e fissare il coperchio sul lato superiore destro dell'armadio.

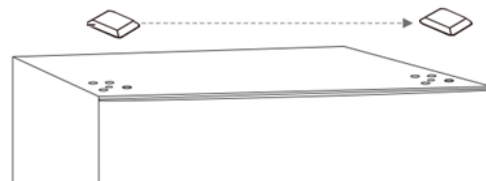

19. Fissare il cardine superiore al lato superiore sinistro dell'armadio con le tre viti rimosse in precedenza. Prima di serrare le viti del cardine superiore, assicurarsi che la parte superiore della porta sia a livello con l'armadio e che la guarnizione in gomma faccia una buona tenuta.  
20. Installare il coperchio del cardine sopra il cardine sul lato superiore sinistro dell'armadio.

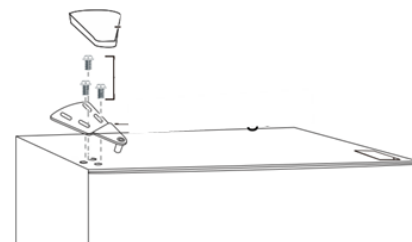



## 7. GUIDA ALLA RISOLUZIONE DEI PROBLEMI

Puoi risolvere alcuni problemi comuni da solo e facilmente, salvando il file costo di un intervento da parte di un minimarket. Prova i seguenti suggerimenti per vedere se il tuo problema può essere risolto senza aiuto da un minimarket.

I problemi	Soluzioni
<b>Rumori fuori dal comune</b>	<ul style="list-style-type: none"> <li>✓ Dai un'occhiata il collocamento piedi di vostro dispositivo e suo stabilità.</li> <li>✓ Dai un'occhiata che lui nato questo è non in contatto insieme a un Parete.</li> <li>✓ Verificare che tutte le parti amovibili (cestini, ripiani, ecc.) lo sianobene dentro quadrato.</li> </ul>
<b>Il dispositivo nato si raffredda non abbastanza</b>	<ul style="list-style-type: none"> <li>✓ Controllare se la temperatura è impostata correttamente. Se non è il caso,regolare il temperatura di strada adeguata.</li> <li>✓ Verifica di non aver inserito il tuo dispositivo aimportante Quantità cibo Dove delle cibo piccante.</li> <li>✓ Fare attenzione a non aprire la porta dell'elettrodomestico troppo spesso oa nato non lasciala ha aperto.</li> <li>✓ Dai un'occhiata di il trasporta est Buona Chiuso ermeticamente.</li> <li>✓ Posizione vostro dispositivo a il divario di tutti fonte di calore.</li> <li>✓ Assicurarsi che la ventilazione intorno all'apparecchio siarispettato.</li> </ul>
<b>Il dispositivo nato si raffredda non da tutto</b>	<ul style="list-style-type: none"> <li>✓ Dai un'occhiata Se vostro dispositivo è buono ramo.</li> <li>✓ Controlla se il tuo interruttore di casa non è spento, se il fusibile non ha balzò in piedi Dove non è svitato.</li> </ul>
<b>Il gelo si forma a dentro il tuo dispositivo</b>	<ul style="list-style-type: none"> <li>✓ Fare attenzione a non aprire la porta dell'elettrodomestico troppo spesso oa non lasciala ha aperto.</li> </ul>
<b>La porta è difficile a aprire</b>	<ul style="list-style-type: none"> <li>✓ È normale che la porta offra una certa resistenza l'apertura, soprattutto quando si è appena arrivati dal chiudere. Viene creata una piccola depressione nel tuo dispositivo che utilizzato per garantire una perfetta tenuta della porta. È abbastanza aspettare alcuni pochi istanti prima del riaprire .</li> </ul>
<b>Il frigorifero si lavori non</b>	<ul style="list-style-type: none"> <li>✓ Dai un'occhiata se il tuo dispositivo è ben collegato e scendi.</li> <li>✓ Verificare che il fusibile nell'impianto elettrico non lo siabalzò in piedi.</li> </ul>
<b>La luce lo fa lavori non</b>	<ul style="list-style-type: none"> <li>✓ Dai un'occhiata Se vostro dispositivo è buono ramo.</li> <li>✓ Controlla se il tuo interruttore di casa non è spento, se il fusibile n / A non balzò in piedi Dove non è non svitato.</li> <li>✓ Controllare se la lampadina non è bruciata e fare riferimento acapitolo "Modificare della lampadina".</li> </ul>
<b>La condensazione appare fuorida frigo</b>	<ul style="list-style-type: none"> <li>✓ Ciò potrebbe essere dovuto a un cambiamento di temperatura ambiente. Elimina l'umidità residua. Se il problema persiste, contatto il negozio o Approvvigionamento a estate eseguito.</li> </ul>
<b>Odore particolare in il dispositivo</b>	<ul style="list-style-type: none"> <li>✓ Verificare di non ho non di il cibo danneggiato, Se questo è il Astuccio,buttalo via.</li> <li>✓ Verificare di il tuo cibo chi Tatto forte essere confezionato.</li> </ul>

## 8. AMBIENTE

Questo Prodotto est conforme a il orientamento Unione Europea 2019/290/UE parente Agli rifiuti apparecchiature elettriche ed elettroniche (RAEE). Garantendo che questo prodotto est eliminato correttamente, voi aiuterà a informare il conseguenze negativo potenziale per l'ambiente e la salute umana che potrebbe essere dovuto al gestione spreco inappropriato di questo Prodotto.

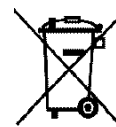

Il simbolo del bidone della spazzatura barrato apposto sul dispositivo indica che questo prodotto deve, alla fine del suo ciclo di vita, essere trattati separatamente dagli altri rifiuti domestici. Deve quindi essere preso in un centro di raccolta differenziata per dispositivi elettrici e/o elettronici o, Se voi acquistare un dispositivo equivalente, a rivenditore di questo nuovo dispositivo.

L'utente est responsabile portare il dispositivo in fine di vita Agli strutture di collezione adeguata. Raccolta selettiva e adeguata finalizzata all'invio del dispositivo non utilizzato al riciclaggio, al trattamento e a una eliminazione compatibile insieme a l'ambiente, contribuisce a evitare il effetti negativi possibile su l'ambiente, su il Salute e favori il raccolta differenziata delle materiali di cui il Prodotto est composto.

Per ottenere delle informazione di più dettagliato su il sistemi di collezione a disposizione, indirizzare a servizio Locale eliminazione spazzatura Dove Buona a negozio o il dispositivo a estate comprato.

## 9. AVVERTIMENTO

Al fine del continuo miglioramento dei nostri prodotti, ci riserviamo la possibilità di modificare le caratteristiche tecniche senza preavviso.

Le garanzie dei prodotti del marchio FRIGELUX sono stabilite esclusivamente dai distributori che abbiamo scelto. Nessun elemento contenuto nel presente manuale può essere interpretato come una garanzia supplementare.

FRIO ENTREPRISE non può essere ritenuta responsabile per errori o omissioni tecniche e di redazione eventualmente presenti in questo manuale.

Documento senza valore contrattuale.