

IS67M5PCW/FR  
IS67M5PCB/FR

**FR** *FRANÇAIS*

Consignes de santé et sécurité	2
Guide rapide	6
Guide d'installation	15

## CONSIGNES DE SÉCURITÉ

## IL EST IMPORTANT DE LIRE ET OBSERVER

⚠ Ces directives s'appliquent si le symbole du pays apparaît sur l'appareil. Si le symbole du pays n'apparaît pas sur l'appareil, vous devez vous référer aux consignes techniques qui contiennent les instructions nécessaires concernant la modification de l'appareil afin de se conformer aux conditions d'utilisation du pays.

⚠ **MISE EN GARDE** : L'utilisation d'appareil de cuisson au gaz génère de la chaleur, de l'humidité, et des produits de la combustion dans la pièce dans laquelle il est installé. Assurez-vous que la cuisine est bien aérée, surtout lorsque vous utilisez l'appareil : gardez les trous de ventilations ouverts ou installez un dispositif de ventilation mécanique (hotte de ventilation). Une utilisation intensive et prolongée peut nécessiter une ventilation supplémentaire, comme ouvrir une fenêtre, ou une ventilation plus efficace, par exemple en augmentant le niveau de ventilation mécanique (si possible).

⚠ Le non-respect des informations du présent manuel peut provoquer un incendie ou une explosion, susceptible de provoquer un dommage aux biens ou des lésions personnelles.

Avant d'utiliser l'appareil, lisez attentivement les consignes de sécurité. Conservez-les à portée pour consultation ultérieure.

Ces instructions et l'appareil lui-même fournissent d'importantes consignes de sécurité qui doivent être respectées à tout moment. Le fabricant décline toute responsabilité en cas de non-respect des présentes consignes de sécurité, pour une utilisation inadaptée de l'appareil ou un réglage incorrect des commandes.

⚠ **AVERTISSEMENT** : Ne pas utiliser la table de cuisson si la surface est cassée ou fissurée - risque de choc électrique.

⚠ **AVERTISSEMENT** : Risque d'incendie : Ne rangez aucun objet sur les surfaces de cuisson.

⚠ **MISE EN GARDE** : La cuisson doit être supervisée. Une cuisson de courte durée doit être supervisée en tout temps.

⚠ **AVERTISSEMENT** : Une cuisson sans surveillance sur une table de cuisson contenant de la graisse ou de l'huile peut s'avérer dangereuse - risque d'incendie. N'essayez JAMAIS d'éteindre un feu avec de l'eau, mais éteignez l'appareil puis couvrez les flammes à l'aide d'un couvercle par ex. ou d'une couverture antifeu.

⚠ N'utilisez pas la table de cuisson comme surface de travail ou support.

Gardez les vêtements et autres matières inflammables loin de l'appareil jusqu'à ce que toutes les composantes soient complètement refroidies - un incendie pourrait se déclarer.

⚠ Les enfants en bas âge (0-3 ans) doivent être tenus à l'écart de l'appareil. Les jeunes enfants (3-8

ans) doivent rester éloignés de l'appareil sauf s'ils sont surveillés en continu. Les enfants à partir de 8 ans et les personnes présentant des capacités physiques, sensorielles ou mentales réduites ou un manque d'expérience et de connaissances peuvent utiliser cet appareil uniquement s'ils sont surveillés ou ont reçu des instructions sur l'utilisation en toute sécurité et s'ils comprennent les risques impliqués. Les enfants ne doivent pas jouer avec l'appareil. Le nettoyage et l'entretien par l'utilisateur ne doivent pas être réalisés par des enfants sans surveillance.

⚠ **MISE EN GARDE** : Si le verre du foyer se brise : - éteignez immédiatement tous les brûleurs et toute résistance chauffante électrique, puis débranchez l'appareil de la prise secteur ; - veillez à ne pas toucher la surface de l'appareil ; - n'utilisez pas l'appareil. Le couvercle en verre peut se casser s'il est surchauffé.

Coupez tous les brûleurs et les plaques électriques avant de fermer le couvercle. Ne fermez pas le couvercle lorsqu'un brûleur est allumé.

⚠ **AVERTISSEMENT** : L'appareil, ainsi que ses parties accessibles, peuvent atteindre température élevée lors de l'utilisation. Veillez à ne pas toucher les éléments chauffants. Les enfants de moins de 8 ans doivent être tenus à l'écart de l'appareil, à moins d'être sous surveillance constante.

⚠ Ne laissez jamais l'appareil sans surveillance pendant l'utilisation. Si une sonde peut être utilisée avec l'appareil, utilisez uniquement la sonde de température recommandée pour ce four - un incendie pourrait se déclarer.

⚠ Gardez les vêtements et autres matières inflammables loin de l'appareil jusqu'à ce que toutes les composantes soient complètement refroidies - un incendie pourrait se déclarer. Soyez toujours vigilant lorsque vous faites la cuisson avec des aliments riches en matière grasse, huile, ou lorsque vous ajoutez de l'alcool - un incendie pourrait se déclarer. Utilisez des gants pour retirer les plats et les accessoires. À la fin de la cuisson, ouvrez la porte avec précaution, en laissant l'air chaud ou la vapeur s'échapper progressivement avant d'accéder à la cavité - risque de brûlures. Évitez d'obstruer les événements d'air chaud à l'avant du four - un incendie pourrait se déclarer.

⚠ Prenez garde de ne pas entrer en collision avec la porte du four lorsque qu'elle est ouverte ou en position abaissée.

Lorsque vous placez le panier à l'intérieur, assurez-vous que la butée est vers le haut et à l'arrière de la cavité.

L'appareil ne doit pas être utilisé pendant plus de 15 sec. Si, après 15 secondes, le brûleur ne s'est pas allumé, arrêtez de faire fonctionner l'appareil et ouvrez la porte du compartiment et / ou attendez

au moins 1 minute avant de tenter de rallumer le brûleur.

### UTILISATION AUTORISÉE

⚠ MISE EN GARDE : L'appareil n'est pas destiné à être actionné par le biais d'un dispositif de commutation externe, comme une minuterie, ou un système de télécommande séparé.

⚠ Cet appareil est destiné à un usage domestique et peut aussi être utilisé dans les endroits suivants : cuisines pour le personnel dans les magasins, bureaux et autres environnements de travail ; dans les fermes; par les clients dans les hôtels, motels, et autres résidences similaires.

⚠ Aucune autre utilisation n'est permise (par exemple chauffage de pièces).

⚠ Cet appareil n'est pas conçu pour une utilisation professionnelle. N'utilisez pas l'appareil en extérieur.

⚠ N'entrez pas de substances explosives ou inflammables (p. ex. essence ou bombe aérosol) à l'intérieur ou près de l'appareil - un incendie pourrait se déclarer.

⚠ Utilisez des ustensiles de cuisson dont le fond dispose d'un diamètre égal ou légèrement supérieur à celui du foyer (voir le tableau spécifique). Vérifiez que les ustensiles de cuisson ne dépassent pas de la table de cuisson.

⚠ Une utilisation inappropriée des grilles peut endommager la table de cuisson : ne positionnez pas les grilles sens dessus dessous ou ne les faites pas glisser sur la table de cuisson.

Ne laissez pas la flamme du brûleur dépasser du bord de la casserole.

N'utilisez pas : de plaques en fonte, de pierres ollaires, d'ustensiles de cuisson en terre cuite.

de diffuseurs de chaleur comme des mailles métalliques ou tout autre type. deux brûleurs simultanément pour un seul récipient (par exemple, une poissonnière).

si des conditions locales spéciales du gaz distribué rendent l'allumage du brûleur difficile, il est conseillé de répéter l'opération en plaçant le bouton sur la position petite flamme.

Avant d'installer une hotte au-dessus de la table de cuisson, veuillez vous référer au manuel d'utilisation de la hotte qui spécifie les distances adéquates.

Les pieds de protection en caoutchouc appliqués sur les grilles sont une source de danger potentiel pour les jeunes enfants. Après avoir enlevé les grilles, assurez-vous que tous les pieds sont correctement installés.

### INSTALLATION

⚠ Deux personnes minimum sont nécessaires pour déplacer et installer l'appareil - risque de blessure. Utilisez des gants de protection pour le déballage et l'installation de l'appareil - vous risquez de vous couper.

⚠ Les raccordements électriques et de gaz doivent être conformes aux réglementations locales.

⚠ L'installation, y compris l'alimentation en eau (éventuelle), les raccordements électriques et les réparations doivent être réalisés par un technicien qualifié. Ne pas réparer ou remplacer de parties de l'appareil sauf si cela est spécifiquement indiqué dans le manuel de l'utilisateur. Maintenir les enfants éloignés du site d'installation. Après avoir déballé l'appareil, assurez-vous qu'il n'a pas été endommagé pendant le transport. En cas de problèmes, contactez le distributeur ou votre service après-vente le plus proche. Une fois installé, les déchets de l'emballage (plastiques, pièces en polystyrène, etc) doivent être stockés hors de portée des enfants - risque d'étouffement. L'appareil doit être débranché de l'alimentation électrique avant toute opération d'installation - risque de choc électrique.

Pendant l'installation, assurez-vous que l'appareil n'endommage pas le câble électrique - risque d'incendie ou de choc électrique. Allumez l'appareil uniquement lorsque l'installation est terminée.

⚠ AVERTISSEMENT : Les modifications sur l'appareil et sur les méthodes d'installation sont essentielles pour utiliser l'appareil de façon sécuritaire et correctement dans tous les autres pays.

⚠ Utilisez des détendeurs compatibles avec la pression du gaz indiquée dans le mode d'emploi.

⚠ La pièce doit être équipée d'un système d'évacuation d'air qui expulse les fumées de combustion.

⚠ La pièce doit aussi permettre une bonne circulation d'air ; l'air est nécessaire pour une combustion normale.

La circulation d'air doit être au minimum de 2 m<sup>3</sup>/h par kW de puissance installée.

⚠ Le système de circulation d'air peut prendre l'air directement de l'extérieur en utilisant un tuyau avec une section transversale intérieure d'au moins 100 cm<sup>2</sup> ; il doit être impossible de bloquer l'ouverture.

⚠ Le système peut aussi obtenir l'air nécessaire de façon indirecte, p. ex. d'une pièce voisine munie de tuyaux pour la circulation d'air comme décrit plus haut.

Cependant, ces pièces ne doivent pas être une salle commune, une chambre à coucher, ou une pièce qui présente un danger d'incendie.

⚠ Comme il est plus lourd que l'air, le gaz de pétrole liquéfié reste au niveau du sol. Donc, les pièces contenant des cylindres de GPL doivent être équipées de bouches de ventilation qui permettent au gaz de s'échapper en cas de fuite.

Cela signifie donc que les cylindres de GPL, pleins ou partiellement remplis, ne doivent pas être installés ou entreposés dans des pièces ou entrepôts qui se trouvent sous le niveau du sol (cave, etc.). Nous vous conseillons de garder dans la pièce les cylindres utilisés seulement, placés de façon à ne pas être affecté par la chaleur produite par des sources externes (four, foyer, cuisinière) qui pourrait faire

monter la température du cylindre au dessus de 50°C.

S'il s'avère difficile de tourner les boutons pour le brûleur, contactez le Service après-vente, qui peut remplacer la vanne du brûleur si elle s'avère défectueuse.

Les ouvertures utilisées pour la ventilation et la diffusion de la chaleur ne doivent jamais être obstruées.

⚠ Retirez l'appareil de sa base en mousse de polystyrène uniquement au moment de l'installation.

Connexion avec des tuyaux rigides (cuivre et acier). Si la pression de gaz est différente de celle recommandée, un régulateur de pression adéquat doit être fixé au tuyau d'entrée conformément à la réglementation nationale en vigueur.

⚠ Ne pas installer l'appareil derrière une porte décorative - risque d'incendie.

 Si la grille est placée sur une base, elle doit être nivelée et fixée à la paroi par la chaîne de conservation fournie, pour éviter l'appareil en glissant de la base.

 **MISE EN GARDE** : Afin d'éviter l'appareil de glisser, la chaîne de retenue doit être installée. Consultez les instructions pour l'installation.

### **RACCORDEMENT AU GAZ**

⚠ **AVERTISSEMENT** : Avant l'installation, assurez-vous que les conditions de distribution locale (nature et pression du gaz) sont compatibles avec les réglages de l'appareil.

⚠ Vérifiez que la pression de l'alimentation de gaz est conforme aux valeurs indiquées dans le tableau 1 (« Caractéristiques du brûleur et de la buse »).

⚠ **AVERTISSEMENT** : Les conditions de configuration pour cet appareil sont indiquées sur l'étiquette (ou la plaque signalétique).

⚠ **AVERTISSEMENT** : Cet appareil n'est pas raccordé à un dispositif d'évacuation des fumées. Il doit être installé et connecté conformément aux réglementations en vigueur en matière d'installation. Faire particulièrement attention aux normes d'aération.

⚠ Si l'appareil est branché à du gaz liquide, la vis de réglage doit être fixée aussi fermement que possible.

⚠ **IMPORTANT** : Si vous utilisez une bouteille de gaz, le cylindre ou le récipient de gaz doit être correctement installée (orientation verticale).

⚠ **AVERTISSEMENT** : Cette opération doit être effectuée par un technicien spécialisé.

⚠ Effectuez le raccordement au gaz à l'aide d'un flexible ou d'un tuyau en métal rigide uniquement.

⚠ Le branchement au système de gaz doit être effectué avec un tuyau rigide (cuivre ou acier) de façon à ne pas provoquer de contrainte sur toute sorte d'appareil. La rampe de distribution comprend un raccord de tuyauterie en forme de L équipé d'un joint d'étanchéité pour prévenir les fuites. Le joint

d'étanchéité doit toujours être remplacé lorsqu'on remplace le raccord de tuyauterie ( le joint est fourni avec l'appareil). Le raccord de tuyauterie de l'alimentation de gaz est un raccord cylindrique mâle avec un filament de 1/2.

⚠ Connexion d'un tuyau en acier inoxydable sans joint flexible à une fixation filetée. Le raccord de tuyau d'alimentation de gaz est une fixation mâle cylindrique de gaz filetée de dimension 1/2. Ces tuyaux doivent être installés de façon à ne pas dépasser 2000 mm de longueur lorsqu'ils sont complètement étirés. Une fois le branchement terminé, assurez-vous que le tuyau flexible en métal ne touche pas aux pièces mobiles et qu'il n'est pas écrasé. Utiliser seulement des tuyaux et des joints d'étanchéité conformes à la réglementation nationale.

⚠ **IMPORTANT** : Si vous utilisez un tuyau en acier inoxydable, assurez-vous qu'il ne touche à aucune pièce mobile du meuble (p. ex. un tiroir). Le tuyau doit passer à travers un endroit libre d'obstruction et où il est possible de l'inspecter sur toute sa longueur.

⚠ L'appareil doit être branché à l'alimentation principale ou à un cylindre de gaz conformément à la réglementation nationale. Avant d'effectuer le branchement, assurez-vous que l'appareil est compatible avec l'alimentation de gaz que vous désirez utiliser.

Si ce n'est pas le cas, suivez les directives indiquées au paragraphe « S'adapter à différents types de gaz ».

⚠ Après le raccordement à l'arrivée de gaz, vérifiez qu'il n'y ait pas de fuite à l'aide d'eau savonneuse. Allumez les brûleurs et tournez les boutons de la position maximale 1\* à la position minimale 2\* pour vérifier la stabilité de la flamme.

⚠ Le raccordement au réseau de gaz ou au cylindre de gaz peut être effectué en utilisant un tuyau en caoutchouc ou en acier flexible, conformément à la législation nationale en vigueur.

### **ADAPTER À DIFFÉRENTS TYPES DE GAZ**

(Cette opération nécessite d'être réalisée par un technicien qualifié.)

⚠ Afin d'adapter l'appareil à un type de gaz différent de celui pour lequel il a été fabriqué (indiqué sur l'étiquette nominative), suivez les étapes spécifiques indiquées après les schémas d'installation.

### **AVERTISSEMENTS ÉLECTRIQUES**

⚠ **IMPORTANT** : Des informations concernant la consommation actuelle et de tension figurent sur la plaque signalétique.

⚠ La plaque signalétique se trouve sur le rebord avant du four (visible lorsque la porte est ouverte).

⚠ Il doit être possible de débrancher l'appareil de l'alimentation électrique en retirant la fiche de la prise de courant si elle est accessible, ou à l'aide d'un interrupteur multipolaire en amont de la prise de

courant, conformément aux normes de sécurité électrique nationales.

⚠ Une fois l'appareil installé dans son meuble, le câble d'alimentation doit être suffisamment long pour le brancher à l'alimentation électrique principale. Ne tirez pas sur le cordon d'alimentation pour débrancher l'appareil.

⚠ N'utilisez pas de rallonge, de prises multiples ou d'adaptateurs. Les composants électriques ne doivent pas être accessibles à l'utilisateur après l'installation. N'utilisez pas l'appareil lorsque vous êtes mouillés ou pieds nus.

Ne faites pas fonctionner cet appareil s'il présente un câble ou une prise électrique endommagés, s'il ne fonctionne pas correctement ou s'il a été endommagé ou s'il est tombé.

⚠ Si le câble d'alimentation est endommagé, il doit être remplacé avec un câble identique par le fabricant, un représentant du Service Après-vente, ou par toute autre personne qualifiée - vous pourriez vous électrocuter.

⚠ Si le câble électrique doit être remplacé, contactez un centre de maintenance agréé.

⚠ **AVERTISSEMENT** : Pour éviter toute décharge électrique, assurez-vous que l'appareil est éteint avant de remplacer l'ampoule.

#### **NETTOYAGE ET ENTRETIEN**

⚠ **AVERTISSEMENT** : Il convient de s'assurer que l'appareil est coupé et débranché de l'alimentation électrique avant de réaliser une opération de maintenance ; n'utilisez jamais d'équipement de nettoyage à la vapeur - risque de choc électrique.

⚠ N'utilisez pas de produits abrasifs ou de grattoirs métalliques tranchants pour nettoyer la vitre de la porte, ils peuvent égratigner la surface et, à la longue, briser le verre.

⚠ utilisez en aucun cas de produits abrasifs ou corrosifs, de produits chlorés ou de tampons à récurer.

⚠ Assurez-vous que l'appareil a refroidi avant toute opération de nettoyage ou de maintenance. - Risque de brûlures.

⚠ **AVERTISSEMENT** : Éteindre l'appareil avant de remplacer l'ampoule - vous pourriez vous électrocuter.

⚠ pour ne pas endommager le dispositif d'allumage électrique, actionnez-le uniquement lorsque les brûleurs ont été remis en place.

Utilisez des gants de protection pour le nettoyage et l'entretien.

#### **ÉLIMINATION DES MATÉRIAUX D'EMBALLAGE**

Les matériaux d'emballage sont entièrement recyclables comme l'indique le symbole de recyclage . Les différentes parties de l'emballage doivent donc être jetées de manière responsable et en totale conformité avec les réglementations des autorités locales régissant la mise au rebut des déchets.

#### **MISE AU REBUT DES APPAREILS ÉLECTROMÉNAGERS**

Cet appareil est fabriqué à partir de matériaux recyclables ou réutilisables. Mettez-le au rebut en vous conformant aux réglementations locales en matière d'élimination des déchets.

Pour plus d'informations sur le traitement, la récupération et le recyclage des appareils électriques domestiques, contactez vos autorités locales, le service de collecte pour les déchets domestiques ou le magasin où vous avez acheté l'appareil. Cet appareil est marqué comme étant conforme à la Directive européenne 2012/19/EU, aux réglementations relatives aux Déchets d'équipement électrique et électronique (DEEE) et relatives aux Déchets d'équipement électrique et électronique de 2013 (tels qu'amendés).

En vous assurant que l'appareil est mis au rebut correctement, vous pouvez aider à éviter d'éventuelles conséquences négatives sur l'environnement et la santé humaine.

Le symbole  sur le produit ou sur la documentation qui l'accompagne indique qu'il ne doit pas être traité comme un déchet domestique, mais doit être remis à un centre de collecte spécialisé pour le recyclage des appareils électriques et électroniques.

#### **CONSEILS RELATIFS À L'ÉCONOMIE D'ÉNERGIE**

Préchauffez le four uniquement si le tableau de cuisson ou votre recette le demande. Utilisez des plaques de cuisson foncées, laquées ou émaillées, car elles absorbent mieux la chaleur.

Utilisez un autocuiseur pour économiser encore plus d'énergie et de temps.

#### **DÉCLARATION DE CONFORMITÉ**

Cet appareil respecte les exigences d'écoconception du règlement européen 66/2014 conformément à la norme européenne EN 60350-1.

Cet appareil respecte les exigences d'écoconception du règlement européen 66/2014 conformément à la norme européenne EN 60350-2.

Cet appareil respecte les exigences d'écoconception du règlement européen 66/2014 conformément à la norme européenne EN 30-2-1.



## DESCRIPTION DU PRODUIT

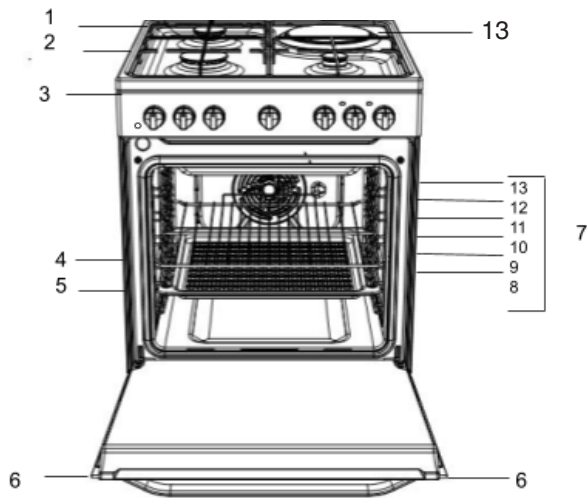

1. Brûleur de la table de cuisson
2. Grille de table de cuisson
3. Bandeau de commande
4. Lèchefrite
5. Grille
6. Porte
7. RAILS DE GUIDAGE pour les grilles coulissantes
8. position 1
9. position 2
10. position 3
11. position 4
12. position 5
13. Plaques électriques

## PANNEAU DE COMMANDES

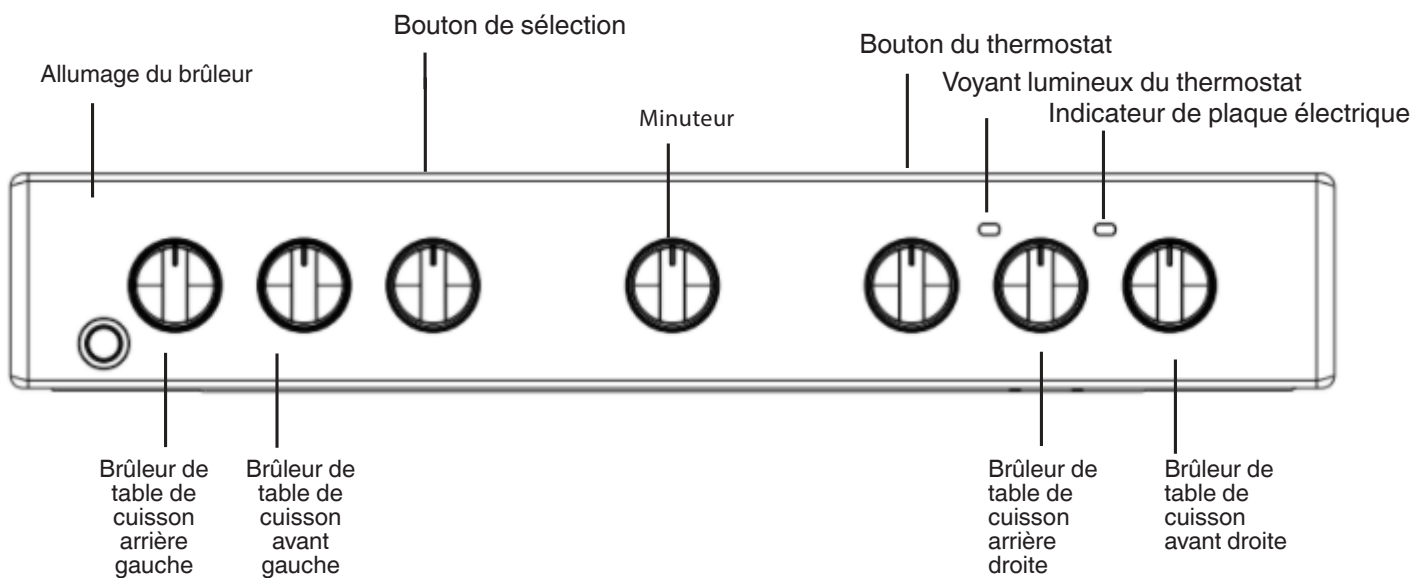

## INSTALLATION DU FOUR

Avant d'utiliser votre nouvel appareil, veuillez lire attentivement ce livret d'instructions. Il contient des informations importantes concernant l'installation et le fonctionnement sûrs de l'appareil.

Conservez ce mode d'emploi pour toute future consultation. Veillez à ce que les instructions soient conservées avec l'appareil s'il est vendu, donné ou déplacé.

L'appareil doit être installé par un professionnel qualifié conformément aux instructions fournies.

Tout réglage ou entretien nécessaire doit être effectué après avoir débranché l'appareil de l'alimentation électrique.

Les instructions suivantes doivent être lues par un technicien qualifié afin de s'assurer que l'appareil est installé, réglé et entretenu techniquement, correctement et conformément aux réglementations en vigueur.

### Positionnement et mise à niveau

Il est possible d'installer l'appareil à côté d'armoires dont la hauteur ne dépasse pas celle de la surface de la table de cuisson.

Cette table de cuisson doit être installée directement sur le sol. N'installez pas cette table de cuisson sur une base artificielle de quelque nature que ce soit.

Assurez-vous que la paroi en contact avec l'arrière de l'appareil est en matériau ininflammable et résistant à la chaleur (T 90°C).

Important : N'installez pas cet appareil près de la porte ou d'un autre moyen d'accès afin de minimiser le risque que les personnes utilisant la porte entrent en contact avec des casseroles sur la surface de la plaque de cuisson.

### L'appareil ne doit pas être installé derrière une porte décorative afin d'éviter toute surchauffe

#### Cet appareil ne doit pas être installé sur une plate-forme.

La table de cuisson est conçue pour s'adapter entre des placards de cuisine espacés de 600 mm. L'espace de chaque côté doit simplement être suffisant pour permettre de sortir la table de cuisson pour l'entretien. Elle peut être utilisée avec des placards d'un côté ou des deux côtés ainsi que dans un angle. Elle peut également être utilisée de façon autonome. Des parois latérales adjacentes qui se projettent au-dessus du niveau de la table de cuisson ne doivent jamais s'en rapprocher de plus de 150 mm ou de 65 mm et elles doivent être protégées par un matériau résistant à la chaleur. Toute surface surplombante ou hotte de table de cuisson ne doit pas être plus proche que 750 mm.

- La table de cuisson peut être située dans une cuisine, une cuisine/salle à manger ou garçonnière, mais pas dans une salle de bains ou une salle de douche.
- Les hottes doivent être installées conformément aux exigences du manuel de hotte.
- Le mur en contact avec l'arrière de la table de cuisson doit être en matériau ignifuge.
- La table de cuisson est équipée d'une chaîne de sécurité qui doit être attachée à un crochet, fixé au mur derrière l'appareil.

Avant de déplacer la table de cuisson, vérifiez qu'elle est froide et éteignez l'unité de commande. Le déplacement de votre table de cuisson est plus facile en soulevant l'avant comme suit :

Déplacement de la table de cuisson

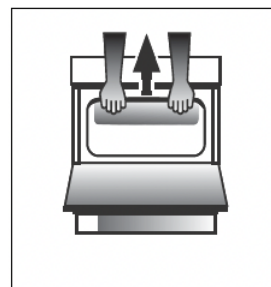

Fig. A

Ouvrez suffisamment la porte du gril pour saisir confortablement le bord inférieur avant de la voûte du four, en évitant les éléments du gril. (FIG. A)

Déplacez la table de cuisson avec précaution car elle est lourde. Veillez à ne pas endommager le revêtement.

### Branchement électrique

Tension d'alimentation et fréquence : 230-240V c.a. 50/60 Hz.

! Le câble d'alimentation doit être positionné de manière à ce qu'il n'atteigne en aucun point une température supérieure de 50°C à la température ambiante. Le câble doit être acheminé loin des événements arrière. Si nécessaire, vous pouvez utiliser un câble plus long, toutefois, vous devez vous assurer que le câble fourni avec l'appareil est remplacé par un câble ayant les mêmes spécifications conformément aux normes et à la législation en vigueur.

### AVERTISSEMENTS : CET APPAREIL DOIT ÊTRE MIS À LA TERRE.

La table de cuisson doit être raccordée au réseau électrique par une prise de courant commutée (bipolaire) pour table de cuisson correctement protégée par un fusible d'une capacité appropriée à celle indiquée sur la plaque signalétique de la table de cuisson. Tous les câbles électriques allant de l'unité de consommation à la table de cuisson, en passant par la prise bipolaire commutée, doivent être de type et d'intensité nominale acceptables, comme indiqué ci-dessus.

le câble d'alimentation doit être positionné de manière à ce qu'il n'atteigne en aucun point une température supérieure de 50°C à la température ambiante. Le câble doit être acheminé loin des événements arrière.

## Chaîne de sécurité

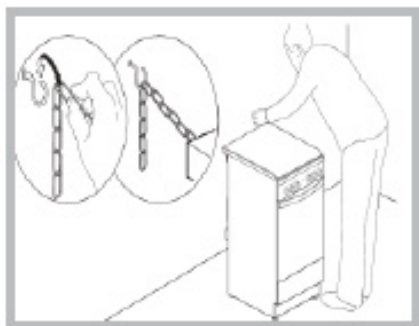

Afin d'éviter que l'appareil ne bascule accidentellement, par exemple si un enfant grimpe sur la porte du four, la chaîne de sécurité fournie DOIT être installée !

La table de cuisson est équipée d'une chaîne de sécurité qui doit être fixée au moyen d'une vis (non fournie avec la table) au mur derrière l'appareil, à la même hauteur que la chaîne est attachée à l'appareil. Choisissez la vis et la cheville en fonction du type de matériau du mur derrière l'appareil. Si la tête de la vis a un diamètre inférieur à 9 mm, il faut utiliser une rondelle. Un mur en béton nécessite une vis d'au moins 8 mm de diamètre et 60 mm de longueur.

Assurez-vous que la chaîne est fixée à la paroi arrière de la table de cuisson, comme indiqué sur la figure, de sorte qu'après l'installation, elle soit tendue et parallèle au niveau du sol.

## Raccordement au gaz

La table de cuisson doit être branchée à l'alimentation en gaz par un installateur agréé. Pendant l'installation de ce produit, il est essentiel d'installer un robinet de gaz agréé pour isoler l'alimentation de l'appareil pour faciliter la dépose ou l'entretien successif. Le branchement de l'appareil au réseau de gaz ou de gaz liquide doit être effectué conformément à la réglementation prescrite en vigueur, et uniquement après avoir vérifié qu'elle est adaptable au type de gaz à utiliser. Si ce n'est pas le cas, suivez les directives indiquées au paragraphe intitulé « Adaptation à différents types de gaz ». Sur certains modèles, l'alimentation en gaz peut être connectée sur la gauche ou sur la droite, si nécessaire ; pour changer la connexion, inverser la position du support de tuyau avec celle du capuchon et remplacer le joint (fourni avec l'appareil). Dans le cas d'un branchement à une alimentation en gaz liquide, par réservoir, utiliser des régulateurs de pression conformes à la réglementation en vigueur. L'alimentation en gaz doit être connectée sur la gauche de l'appareil. Assurez-vous que le tuyau ne passe pas à travers la partie arrière de la table de cuisson qui touche des parties chaudes.

## Adaptation à différents types de gaz

Il est possible d'adapter l'appareil à un type de gaz différent de celui

par défaut (cela est indiqué sur l'étiquette signalétique sur le capot).

## Adaptation de la table de cuisson

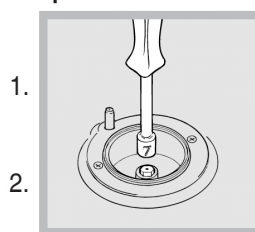

Remplacement des buses pour les brûleurs de table de cuisson :  
Enlevez les grilles de la table de cuisson et faites glisser les brûleurs hors de leurs logements.  
Dévissez les buses à l'aide d'une clé à douille de 7 mm (voir figure) et remplacez-les par des buses

adaptées au nouveau type de gaz (voir le tableau des spécifications du Brûleur et des buses).

3. Remplacez tous les composants en suivant les instructions ci-dessus dans le sens contraire.

Ajuster le réglage minimum des brûleurs de la table de cuisson :

1. Tournez le robinet dans la position minimale.
2. Enlevez le bouton et réglez la vis de réglage, qui est positionnée à l'intérieur ou près de la broche de robinet, jusqu'à ce que la flamme soit petite mais stable.

! Si l'appareil est raccordé à une alimentation en gaz liquide, la vis de bypass doit être réglée au minimum.

3. Tandis que le brûleur est allumé, changez rapidement la position du bouton de minimum à maximum et inversement plusieurs fois, en vérifiant que la flamme ne s'éteint pas.

Une fois le réglage terminé, refaites le joint en utilisant une cire à cacheter ou un matériau équivalent.

Les brûleurs de table de cuisson ne nécessitent aucun réglage d'air primaire.

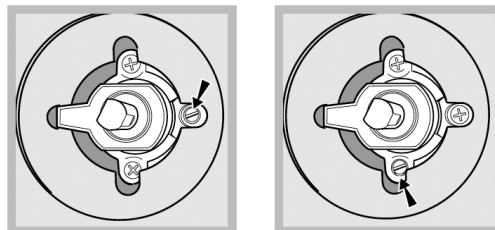

Après avoir réglé l'appareil de sorte qu'il soit utilisé avec un type de gaz différent, remplacez l'ancienne étiquette signalétique par une nouvelle qui correspond au nouveau type de gaz (ces étiquettes sont disponibles auprès de Centres d'assistance technique agréés). Si la pression de gaz utilisée est différente (ou varie légèrement) de la pression recommandée, un régulateur de pression adapté doit être installé sur le tuyau d'entrée conformément aux normes en vigueur EN 88-1 et EN 88-2 relativement aux « régulateurs pour le gaz canalisé ».

## Tableau des spécifications des brûleurs et des buses

Brûleur	Diamètre (mm)	Énergie thermique kW (p.c.s*)		Gaz liquide				Gaz naturel			
		Nominale	Réduite	By Pass 1/100 (mm)	Buse 1/100 (mm)	Circulation* g/h		G20		G25	
						***	**	Buse 1/100 (mm)	Débit g/h	Buse 1/100 (mm)	Débit g/h
Rapide (R)	100	3,00	0,70	41	86	218	214	116	286	125 F3	332
semi-rapide (Moyen) (S)	75	2,00	0,40	30	70	145	143	103	190	100 Y	211
Auxiliaire (Petit) (A)	55	1,00	0,40	30	50	73	71	79	95	72 F1	111
Pressions d'alimentation		Nominales (mbar) Minimums (mbar) Maximum				28-30 20 35	37 25 45				25 20 30

\* avec un gaz sec 15°C 1013 mbar

\*\* Propane P.C.S=50,37 MJ/Kg

\*\*\* Butane P.C.S=49,47MJ/kg

Naturel G20 P.C.S=37,78MJ/m³



## PREMIÈRE UTILISATION UTILISATION QUOTIDIENNE

### Utilisation de la table de cuisson

#### Allumage des brûleurs.....

Pour chaque bouton de BRÛLEUR, il existe un cycle complet montrant la force de la flamme pour le brûleur correspondant. Pour allumer un des brûleurs sur la table de cuisson :

1. Appuyez sur le bouton du BRÛLEUR et tournez-le dans le sens contraire aux aiguilles d'une montre de sorte qu'il pointe vers le réglage de flamme maximum 🔥.

Pour les modèles avec allumeurs électriques (★), appuyez sur la touche puis tournez le bouton.

2. Réglez l'intensité de la flamme au niveau souhaité en tournant le bouton du BRÛLEUR dans le sens contraire aux aiguilles d'une montre. Il peut s'agir du réglage minimum 🔻, du réglage maximum 🔥 ou de toute position entre les deux.

Si l'appareil est équipé d'un dispositif d'éclairage électronique\* (C), appuyez sur le bouton d'allumage, marqué du

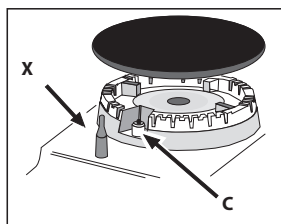

symbole ★, puis maintenez le

bouton du BRÛLEUR abaissé et tournez-le dans le sens contraire aux aiguilles d'une montre, vers le réglage de flamme maximum, jusqu'à ce que le brûleur soit allumé.

Il se peut que le brûleur s'éteigne lorsque vous relâchez le bouton. Si cela se produit, répétez l'opération, en maintenant le bouton vers le bas plus longtemps.

! Si la flamme s'éteint accidentellement, coupez le brûleur et attendez au moins une minute avant de tenter de le rallumer.

Si l'appareil est équipé d'un dispositif de sécurité en cas de coupure de flamme (X)\*, appuyez sur le bouton du BRÛLEUR et maintenez-le enfoncé pendant environ 2-3 secondes pour maintenir la flamme allumée et activer le dispositif.

Pour couper le brûleur, tournez le bouton jusqu'à ce qu'il atteigne la position d'arrêt •.

Réglage de la flamme selon les niveaux

Le réglage de la flamme selon les niveaux d'intensité de flamme du brûleur peut être ajusté avec le bouton selon 10 niveaux de puissance, du niveau maximum au niveau minimum avec 5 positions intermédiaires :



un clic indiquera le changement d'un niveau à un autre lorsque vous tournez le bouton. Le système garantit un réglage plus précis, permet de reproduire l'intensité de la flamme et d'identifier facilement le niveau préféré pour différentes opérations de cuisson.

#### Conseil pratique sur l'utilisation des brûleurs

Pour que les brûleurs fonctionnent de la façon la plus efficace possible, et pour économiser le gaz consommé, il est recommandé de n'utiliser que des casseroles qui disposent d'un couvercle et d'une base plate. Elles doivent également être adaptées à la taille du brûleur.

Brûleur	Diamètre de casserole (cm)
Triple couronne (TC) / Rapide (R)	24 - 26
Auxiliaire (A)	10 - 14
Semi rapide (S)	16 - 20

Pour identifier le type de brûleur, consulter les diagrammes contenus dans les « Spécifications des brûleurs et des buses ».

#### Plaques Electriques

Pour procéder au réglage, tournez la manette correspondante dans le sens des aiguilles d'une montre ou dans le sens inverse en choisissant une des 6 positions possibles :

Position	Plaque normale ou rapide
0	Eteint
1	Poissance minimum
2 - 5	Poissance intermédiaires
6	Poissance maximum

Toute position de la manette autre que la position éteint entraîne l'allumage du voyant de fonctionnement.

NIVEAU	MÉTHODE DE CUISSON « suggérée pour »
1 - 2 - 3	Idéal pour faire ramollir du beurre, faire fondre lentement du chocolat au bain-marie, faire décongeler de petites portions, faire un risotto crémeux, garder au chaud de petites portions de préparations à peine cuites
4 - 5	Idéal pour les recettes exigeant une cuisson lente (riz, sauces, rôtis, poisson) avec des liquides (par ex. eau, vin, bouillon), et pour préparer la sauce des pâtes, en maintenant une lente ébullition
6 - 7	Idéal pour les légumes sautés, à la vapeur, des cuissons longues, le préchauffage d'accessoires, la cuisson jusqu'à atteindre une texture crémeuse
8 - 9	Idéal pour dorer, démarrer une cuisson, porter à ébullition rapide, frire des produits surgelés, griller la viande et le poisson, maintenir une ébullition vive
10	Idéal pour augmenter rapidement la température des aliments ou pour chauffer les liquides (eau)

# UTILISATION DU FOUR POUR LA PREMIÈRE FOIS UTILISATION QUOTIDIENNE

! La première fois que vous utilisez l'appareil, chauffez le four vide avec sa porte fermée à sa température maximale pendant au moins une demi-heure. Assurez-vous que la pièce est bien aérée avant de couper le four et d'ouvrir la porte du four. L'appareil peut émettre une légère odeur désagréable provoquée par la combustion des substances de protection utilisées pendant le processus de fabrication.

## Mode d'emploi du four

1. Sélectionnez le mode de cuisson souhaité en tournant le bouton SÉLECTEUR.

2. Sélectionnez la température recommandée pour le mode de cuisson ou la température souhaitée en tournant le bouton THERMOSTAT. Une liste détaillant les modes de cuisson et les températures de cuisson suggérées figure dans le tableau correspondant (voir TABLEAU DE CUISSON).

Pendant la cuisson, il est toujours possible de :



- Changer le mode de cuisson en tournant le bouton SÉLECTEUR.
- Changer la température en tournant le bouton THERMOSTAT.
- Régler le temps de cuisson total et l'heure de fin de cuisson.
- Arrêter la cuisson en tournant le bouton SÉLECTEUR dans la position « 0 ».

! Ne mettez jamais d'objets directement sur le fond du four ; cela évitera d'endommager le revêtement émaillé.

! Placez toujours les ustensiles de cuisson sur le(s) rack(s) fourni(s).

## Minuterie

Pour activer la minuterie, procédez comme suit :

1. Tournez le bouton MINUTERIE dans le sens des aiguilles d'une montre  sur presque un tour complet pour régler le buzzer.
2. Tournez le bouton MINUTERIE dans le sens contraire aux aiguilles d'une montre  pour régler la durée souhaitée.

## VOYANT LUMINEUX DU THERMOSTAT









Lorsqu'il est allumé, le four génère de la chaleur. Il se coupe lorsque l'intérieur du four atteint la température sélectionnée. À ce stade, le témoin s'allume et se coupe en alternance, indiquant que le thermostat fonctionne et maintient la température à un niveau constant.

## ÉCLAIRAGE DU FOUR

Il est allumé lors de la rotation du bouton SÉLECTEUR dans n'importe quelle position autre que « 0 ». Il reste allumé tant que le four fonctionne. En sélectionnant à l'aide du bouton, l'éclairage est allumé sans qu'aucun élément de chauffage ne soit activé.

## 1. SÉLECTIONNER UNE FONCTION

Pour sélectionner une fonction, tournez le *bouton de sélection* sur le symbole de la fonction désirée.

	<b>ÉCLAIRAGE/PRÉCHAUFFAGE RAPIDE</b> Pour allumer la lumière du four. Pour préchauffer le four rapidement.
	<b>CONVENTIONNELLE</b> Pour cuire tout type de plat sur une seule grille.
	<b>CUISSON À CONVECTION NATURELLE</b> Pour cuire sur un maximum de deux niveaux en même temps. Nous vous conseillons d'échanger la position des plaques de cuisson à la mi-cuisson. Cette fonction vous permet de cuire en même temps différents aliments (comme le poisson et les légumes) sur différentes grilles.
	<b>GRIL</b> Pour cuire des biftecks, des brochettes, et des saucisses, faire gratiner des légumes et griller du pain. Pour la cuisson de la viande, nous vous conseillons d'utiliser une lèchefrite pour recueillir les jus de cuisson : Placez la lèchefrite, contenant 200 ml d'eau, sur n'importe quel niveau sous la grille.
	<b>GRIL TURBO</b> Pour griller de gros morceaux de viande (gigots, rôti de bœuf, poulets). Nous vous conseillons d'utiliser une lèchefrite pour recueillir les jus de cuisson : Placez la lèchefrite, contenant 200 ml d'eau, sur n'importe quel niveau sous la grille.
	<b>BAS</b> La fonction peut être utilisée pour terminer la cuisson des tartes farcies ou faire épaissir une soupe. Utilisez cette fonction pendant les 10 à 15 dernières minutes de cuisson.
	<b>DÉCONGÉLATION</b> Pour accélérer la décongélation des aliments.
	<b>GÂTEAU SALÉ</b> Pour cuire des tourtes de viande et des quiches contenant une garniture liquide (salées ou sucrées) sur un seul gradin. Cette fonction permet d'obtenir une base et un dessus également dorés et croustillants, utilisez le 2nd gradin. Préchauffez le four à la température souhaitée et placez-y les aliments dès que la température programmée est atteinte.

## ACCESSOIRES

**GRILLE**                      **LÈCHEFRITE**                      **PLAQUE DE CUISSON**                      **KIT TOURNEBROCHE**

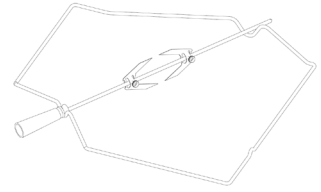
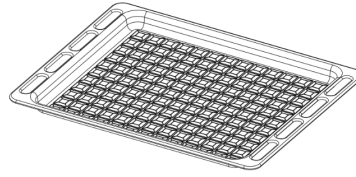

Le nombre et type d'accessoires peuvent varier selon le modèle acheté. Pour les accessoires qui ne sont pas fournis, il est possible de les acheter séparément auprès du Service après-vente.

## INTRODUCTION DES GRILLES ET AUTRES ACCESSOIRES DANS LE FOUR

1. Insérez la grille horizontalement, avec la partie rehaussée « A » orientée vers le haut (Fig. 1A, Fig. 1B)

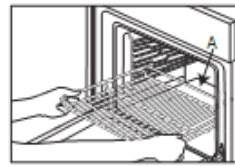

Fig. 1a

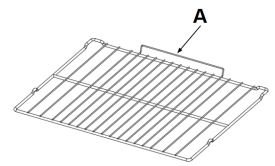

Fig. 1B

2. Pour les autres accessoires, tels que la lèche-frite et la plaque à pâtisserie, l'introduction s'effectue de la même manière que pour la grille (Fig. 2).



Fig. 2

## MONTAGE DES GRILLES LATÉRALES

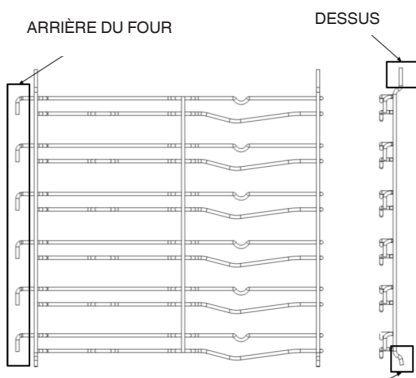

Fig. 1

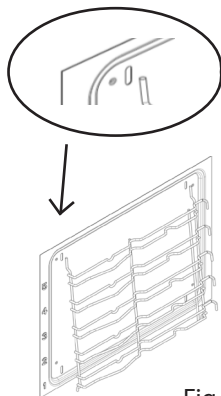

Fig. 2

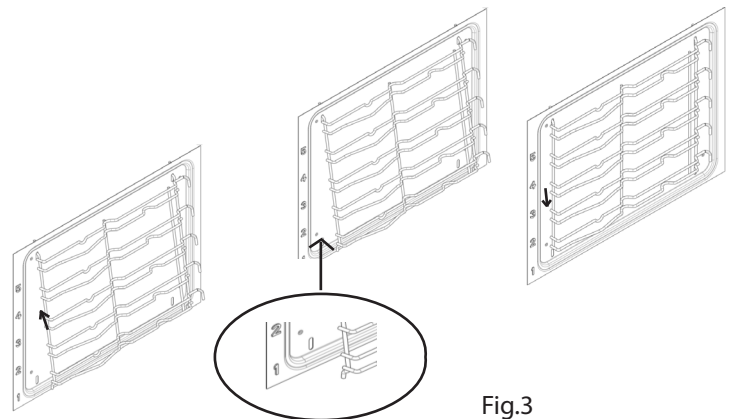





















































































Fig. 3

Votre nouvelle cuisinière est fournie avec 2 supports d'étagères chromés emballés dans le four avec les grilles. Il faut noter que les tiges supérieures sont plus longues, donc la partie inférieure et les crochets sont à l'arrière du four. Voir fig. 1. Le haut du support de grille s'engage dans des fentes de la paroi latérale du four comme indiqué sur la Fig. 2. Une fois inséré en haut, poussez les tiges inférieures dans les fentes inférieures dans les parois latérales du four. Laissez maintenant les supports de grille s'abaisser légèrement et se mettre en prise. Voir Fig. 3

Le tableau indique la meilleure fonction, les accessoires, et le niveau à utiliser pour la cuisson des différents types d'aliments. Les temps de cuisson commencent au moment de l'introduction du plat dans le four et ne tiennent pas compte du préchauffage (s'il est nécessaire). Les températures et temps de cuisson sont approximatifs et dépendent de la quantité d'aliments et du type d'accessoire utilisé. Pour commencer, utilisez les valeurs conseillées les plus basses, et si les aliments ne sont pas assez cuits, augmentez-les. Utilisez les accessoires fournis, et de préférence des moules à gâteau en métal foncés et des plats de cuisson. Vous pouvez aussi utiliser des plaques et accessoires en pyrex ou en céramique ; cependant, les temps de cuisson seront sensiblement plus longs.

RECETTE	FONCTION	PRÉCHAUFFAGE	TEMPÉRATURE. (°C)	DURÉE (min)	NIVEAU (numéro L) ET ACCESSOIRES
Gâteaux à pâte levée / Génoise	CONVENTIONNELLE	OUI	170	30 - 50	L-2  
Gâteaux à pâte levée / Génoise	CUISSON PAR CONVECTION	OUI	160	40 - 70	L-4  L-2 
Gâteau fourré (gâteau au fromage, strudel, tarte aux fruits)	CONVENTIONNELLE	OUI	160 - 180	40 - 60	L-2  
Gâteau fourré (gâteau au fromage, strudel, tarte aux fruits)	CUISSON PAR CONVECTION	OUI	150 - 170	40 - 70	L-4  L-2 
Biscuits / Petit pain	CONVENTIONNELLE	OUI	140	30 - 60	L-3  
Biscuits / Petit pain	CUISSON PAR CONVECTION	OUI	140	30 - 60	L-4   L-2  
Petits gâteaux / Muffins	CONVENTIONNELLE	OUI	160 - 180	20 - 50	L-3  
Petits gâteaux / Muffins	CUISSON PAR CONVECTION	OUI	160	30 - 50	L-4   L-2  
Chouquettes	CONVENTIONNELLE	OUI	170 - 200	20 - 50	L-3  
Chouquettes	CUISSON PAR CONVECTION	OUI	160 - 180	20 - 50	L-4   L-2  
Meringues	CONVENTIONNELLE	OUI	80 - 100	120 - 200	L-3  
Meringues	CUISSON PAR CONVECTION	OUI	80 - 100	120 - 200	L-4   L-2  
Pizza / Pain / Fougasse	CONVENTIONNELLE	OUI	190 - 250	15 - 50	L-2  
Pizza / Pain / Fougasse	CUISSON PAR CONVECTION	OUI	190 - 230	20 - 50	L-4   L-1  
Tourtes (tourtes aux légumes, quiches)	GÂTEAU SALÉ	OUI	180	30 - 60	L-3  
Tourtes (tourtes aux légumes, quiches)	CUISSON PAR CONVECTION	OUI	170 - 180	30 - 70	L-3   L-2  
Tourtes (tourtes aux légumes, quiches)	GÂTEAU SALÉ	OUI	180	30 - 70	L-3   L-1  
Vol-au-vent / Feuilletés	CONVENTIONNELLE	OUI	170 - 190	15 - 40	L-3  
Vol-au-vent / Feuilletés	CUISSON PAR CONVECTION	OUI	160 - 180	15 - 40	L-3   L-1  
Lasagnes/pâtes cuites/cannellonis/tartes	CONVENTIONNELLE	OUI	180 - 200	30 - 65	L-3  
Agneau / Veau / Bœuf / Porc 1 kg	TURBOGRIL	-	190 - MAX	40 - 90	L-3  
Poulet / Lapin / Canard 1 kg	TURBOGRIL	OUI	230 - MAX	50 - 100	L-3  
Poulet / Lapin / Canard 1 kg	TURBOGRIL	-	230 - MAX	50 - 100	L-3  
Dinde/Oie 3 kg	TURBOGRIL	-	160 - MAX	130 - 170	L-3  
Filets de poisson/steaks	GRILL	-	230 - MAX	10 - 30	L-4  
Légumes farcis (tomates, courgettes, aubergines)	TURBOGRIL	-	230 - MAX	30 - 60	L-3  
Gratin de légumes	GRILL	-	230 - MAX	10 - 30	L-4  
Pain grillé	GRILL	5'	MAX	1 - 2	L-4  
Saucisses/kebab/côtes levées/hamburgers	GRILL	-	230 - MAX	15 - 30	L-4  
Pom. terre rôties	TURBOGRIL	-	230 - MAX	30 - 60	L-3  
Gigot d'agneau/jarrets	TURBOGRIL	-	200 - MAX	50 - 100	L-3  

ACCESSOIRES					
	Grille métallique	Plaque de cuisson ou moule à gâteau sur la grille métallique	Plaque de cuisson/lèche-frite ou plat de cuisson sur grille métallique	Lèche-frite / plaque de cuisson	Lèche-frite / plaque de cuisson contenant 200 ml d'eau

## NETTOYAGE ET ENTRETIEN

**COUPEZ L'INTERRUPTEUR PRINCIPAL ET ASSUREZ-VOUS QUE LA TABLE DE CUISSON EST FROIDE AVANT DE LA NETTOYER.**

**AVANT DE LA RALLUMER, ASSUREZ-VOUS QUE TOUTES LES COMMANDES SONT EN POSITION OFF.**

**N'utilisez pas d'appareil de nettoyage à vapeur.**

**Utilisez des gants de protection lors des opérations.**

**Effectuez les opérations nécessaires lorsque le four est froid.**

**Débranchez l'appareil de l'alimentation électrique.**

**N'utilisez pas de laine d'acier, de tampons à récurer abrasifs, ou des détergents abrasifs ou corrosifs, ils pourraient endommager les surfaces de l'appareil.**

Débranchez l'appareil de l'alimentation électrique.

### Respecter et préserver l'environnement

- Dans la mesure du possible, évitez de préchauffer le four et essayez toujours de le remplir. Ouvrez la porte du four le moins possible car il y a une perte de chaleur à chaque fois que la porte est ouverte. Pour économiser une quantité substantielle d'énergie, il vous d'éteindre le four 5 à 10 minutes avant la fin de votre temps de cuisson programmé et d'utiliser la chaleur que le four continue de générer.
  - Maintenez les joints propres pour éviter toute perte d'énergie au niveau de la porte
  - Si vous disposez d'un contrat d'électricité à tarif horaire, l'option « cuisson retardée » vous permettra de gagner de l'argent en déplaçant l'opération pendant les heures creuses.
  - La base de votre casserole ou de votre poêle doit couvrir la plaque chaude. Si elle est plus petite, de l'énergie précieuse sera gaspillée et les casseroles qui débordent laissent des restes incrustés qui peuvent être difficiles à enlever.
  - Il convient de cuire vos aliments dans des casseroles et poêles fermées avec des couvercles bien ajustés et d'utiliser le moins d'eau possible. La cuisson à découvert augmentera considérablement la consommation d'énergie
  - Utilisez des casseroles et poêles bien plates
- Si vous cuisinez un plat qui prend du temps, il peut être utile d'utiliser une cocotte-minute, qui est deux fois plus rapide et permet d'économiser un tiers de l'énergie.

### Arrêt de l'appareil

Débranchez l'appareil de l'alimentation électrique avant d'effectuer un quelconque travail dessus.

### Entretien du robinet de gaz

Au fil du temps, les robinets peuvent être bloqués ou difficiles à tourner. Si cela se produit, le robinet doit être remplacé.

### SURFACES EXTÉRIEURES

- Nettoyez les surfaces à l'aide d'un chiffon en microfibres humide. Si elles sont très sales, ajoutez quelques gouttes de détergent à pH neutre. Essuyez-les avec un chiffon sec.
- N'utilisez pas de produits de nettoyage corrosifs ou abrasifs. Si l'un quelconque de ces produits entre par inadvertance en contact avec les surfaces de l'appareil, nettoyez immédiatement avec un chiffon en microfibres humide.

### DÉPLACEMENT DE LA RÉSISTANCE CHAUFFANTE SUPÉRIEURE

1. Retirez les grilles de support latérales.
2. Tirez légèrement l'élément chauffant ( Fig. 1) et abaissez-le (Fig. 2).
3. Pour remplacer la résistance chauffante, soulevez-la en la tirant légèrement vers vous et en vous assurant qu'elle repose sur le support latéral.

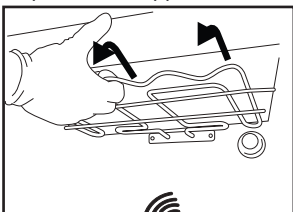

Fig. 1

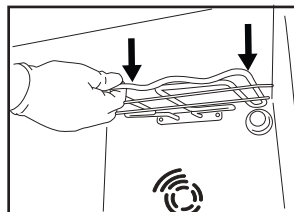

Fig.2

### SURFACES INTÉRIEURES

- Après chaque utilisation, laissez le four refroidir et nettoyez-le, de préférence lorsqu'il est encore tiède, pour enlever les dépôts ou taches laissés par les résidus de nourriture. Pour enlever la condensation qui se serait formée lors de la cuisson d'aliments avec une forte teneur en eau, laissez le four refroidir complètement et essuyez-le avec un chiffon ou une éponge.
- Nettoyez le verre dans la porte avec un détergent liquide approprié.

### ACCESSOIRES

Immergez les accessoires dans une solution liquide de lavage après l'utilisation, en les manipulant avec des maniques s'ils sont encore chauds. Les résidus alimentaires peuvent être enlevés en utilisant une brosse ou une éponge.

### REMPLENER L'AMPOULE

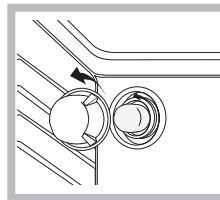

1. Débranchez le four de l'alimentation électrique
2. Dévissez le couvercle de l'ampoule, remplacez l'ampoule, et revissez le couvercle.
3. Rebranchez le four à l'alimentation électrique.

Remarque : Utilisez une ampoule 40 W/230 V type G9

L'ampoule utilisée dans l'appareil est spécialement conçue pour les appareils électroménagers et ne convient pas pour l'éclairage d'une pièce de la maison (Règlement CE 244/2009).

Ces ampoules sont disponibles auprès de notre Service après-vente. - Ne manipulez pas les ampoules à mains nues, les traces laissées par vos empreintes pourraient les endommager. Avant d'utiliser le four, assurez-vous que le couvercle de l'ampoule a bien été remis en place.

### NETTOYAGE PAR CATALYSE

Ce sont des panneaux revêtus d'un émail spécial, qui est capable d'absorber la graisse libérée par les aliments lors de la cuisson. Cet émail est assez fort, de sorte que les différents accessoires (racks, lèchefrites, etc) puissent glisser le long de celui-ci sans l'endommager. Des marques blanches peuvent apparaître sur les surfaces ; ce n'est pas un problème.

Néanmoins, il faut éviter ce qui suit :

- rayer l'émail avec des objets acérés (un couteau, par exemple) ;
- utiliser des détergents ou des matériaux abrasifs

## ENLEVER ET RÉINSTALLER LA VITRE DE LA PORTE DU FOUR

1. Pour enlever la porte, ouvrez-la complètement et abaissez les loquets jusqu'à qu'ils soient déverrouillés.

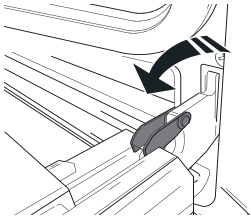

2. Fermez le plus possible la porte.

Tenez la porte fermement avec les deux mains, ne la tenez pas par la poignée.

Enlevez simplement la porte en continuant à la fermer tout en la tirant vers le haut (a) jusqu'à ce qu'elle soit dégagée de ses appuis (b).

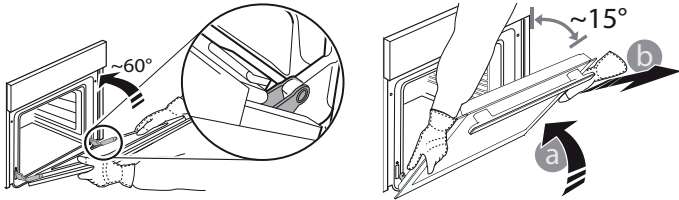

Placez la porte sur un côté, en l'appuyant sur une surface douce.

3. Réinstallez la porte en la plaçant devant le four pour aligner les crochets des charnières avec leurs appuis et attacher la partie supérieure sur son appui.

4. Abaissez la porte pour ensuite l'ouvrir complètement.

Abaissez les loquets dans leur position originale : Assurez-vous de les abaisser complètement.

5. Essayez de fermer la porte et assurez-vous qu'elle est ali-

gnée avec le panneau de commande. Sinon, répétez les étapes précédentes.

### CLIQER POUR NETTOYER - NETTOYER LA VITRE

1. Après avoir enlevé la porte et l'avoir placée sur une surface matelassée, les poignées vers le bas, appuyez sur les deux fermetures en même temps et enlevez le bord supérieur de la porte en le tirant vers vous.

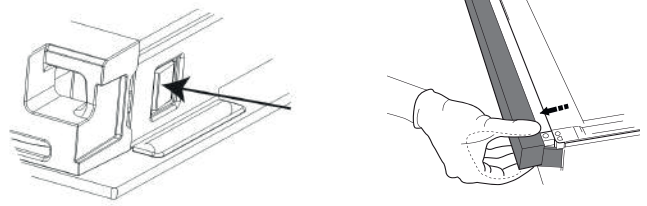

2. Soulevez et tenez fermement la vitre intérieure avec les deux mains, enlevez-la et placez-la sur une surface matelassée avant de la nettoyer.

3. Lors du remontage de la vitre de porte intérieure, insérez le panneau en verre correctement de sorte que le texte écrit sur le panneau ne soit pas à l'envers et qu'il soit facilement lisible.

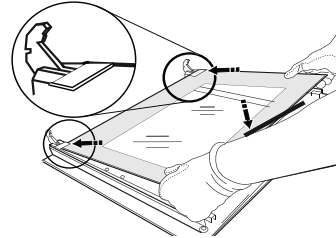

4. Remplacez le bord supérieur : un déclic indique le positionnement correct. Assurez-vous que le joint est bien placé avant de replacer la porte.

## DÉPANNAGE

### Que faire si...

### Causes possibles

### Solutions

Le four ne fonctionne pas.

Coupure de courant.  
Débranchez de l'alimentation principale

Assurez-vous qu'il n'y a pas de panne de courant et que le four est bien branché. Éteignez puis rallumez le four pour voir si le problème persiste.

## SERVICE APRÈS-VENTE

Pour obtenir de l'aide, appelez le numéro disponible dans le livret de garantie fourni avec l'appareil, ou suivez les directives sur notre site Web.

Soyez prêt à fournir :

- Une brève description du problème.
- Le type et le modèle exact de l'appareil.
- Le code d'aide (le nombre qui suit le mot SERVICE sur la plaque signalétique placée sur l'appareil, qui est visible sur le bord intérieur gauche lorsque la porte du four est ouverte).
- Votre adresse complète.
- Un numéro de téléphone de contact.

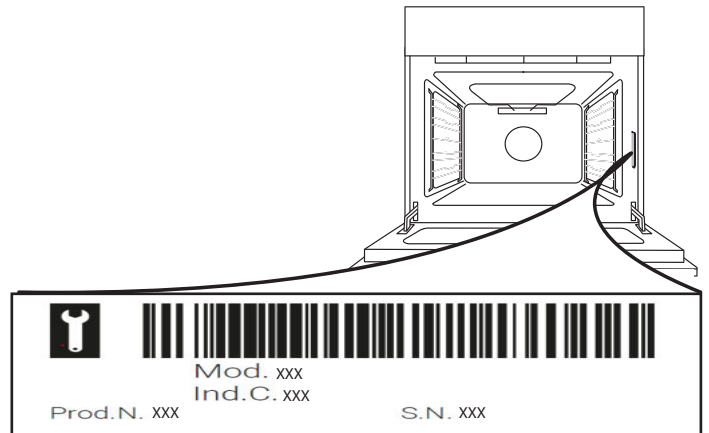

Veillez noter: Si des réparations sont nécessaires, veuillez contacter un Service Après-vente autorisé pour garantir que des pièces d'origines sont utilisées et que la réparation est effectuée correctement. Veuillez vous référer au livret de garantie pour plus d'information sur la garantie.

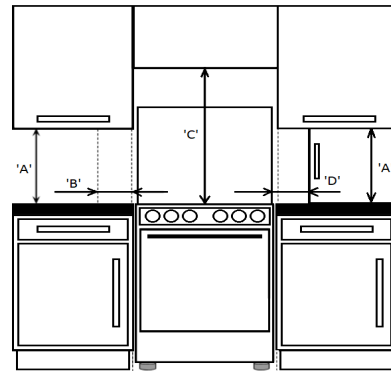
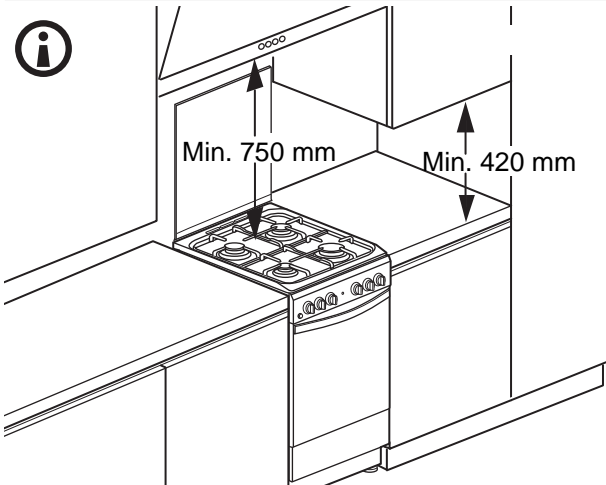
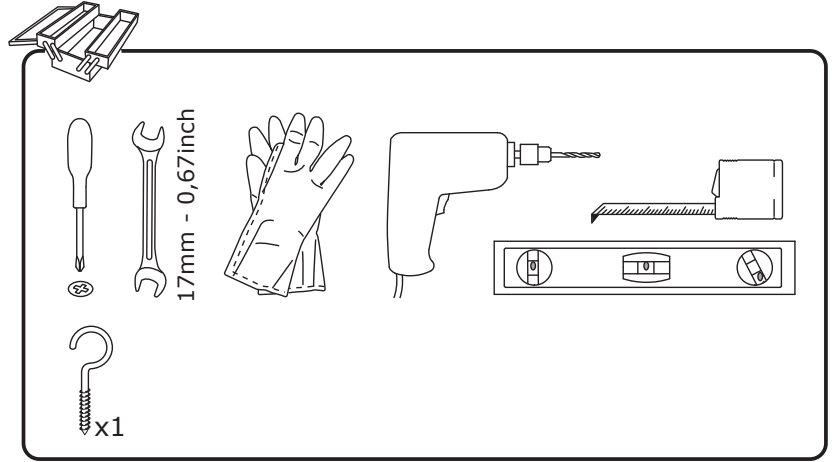
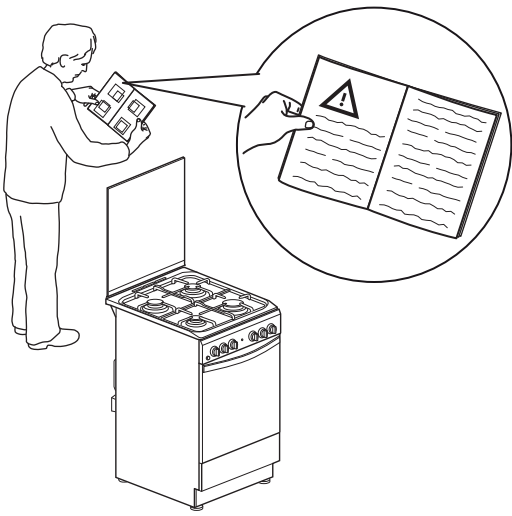

'A'	'B'	'C'	'D'	'F'
420mm Min	65mm Min	750mm Min	150mm Min	600mm Min

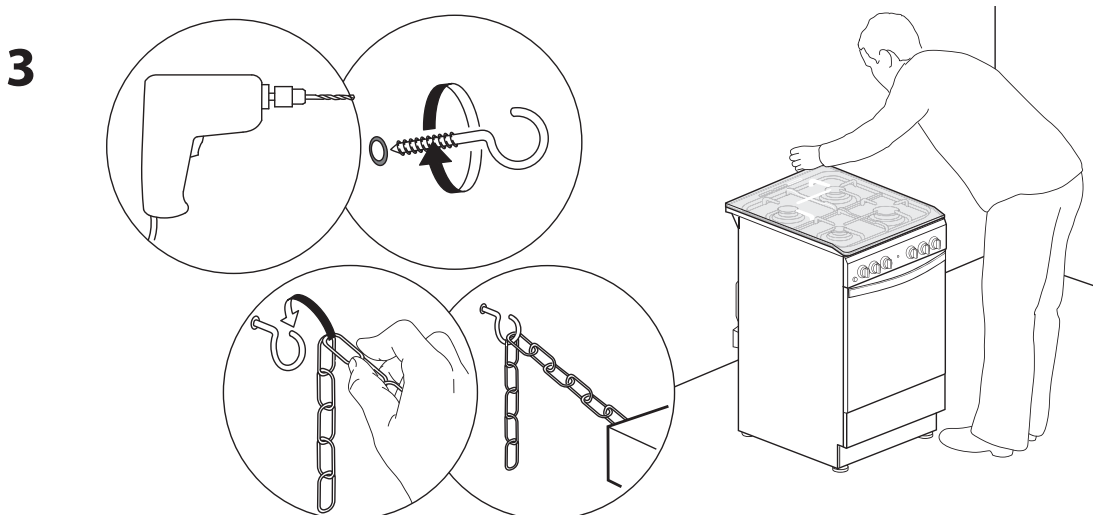
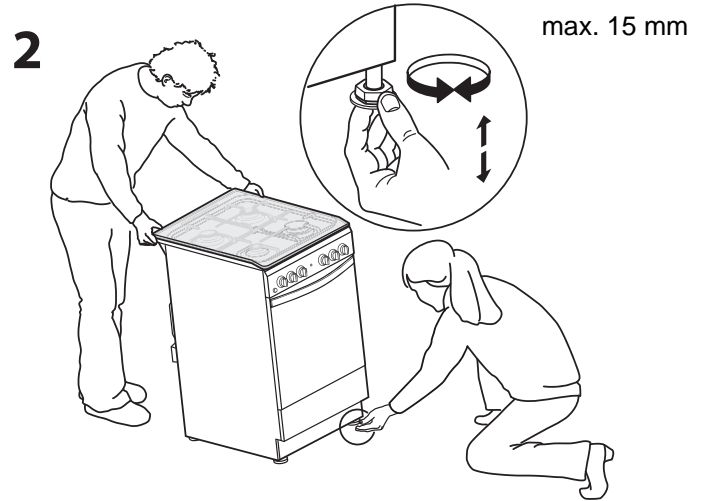
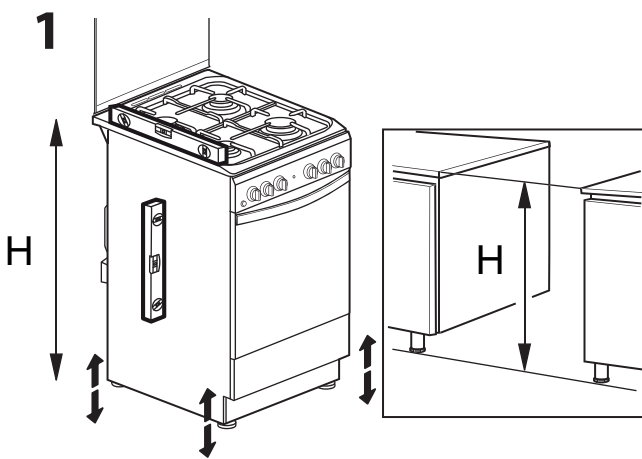

**4**

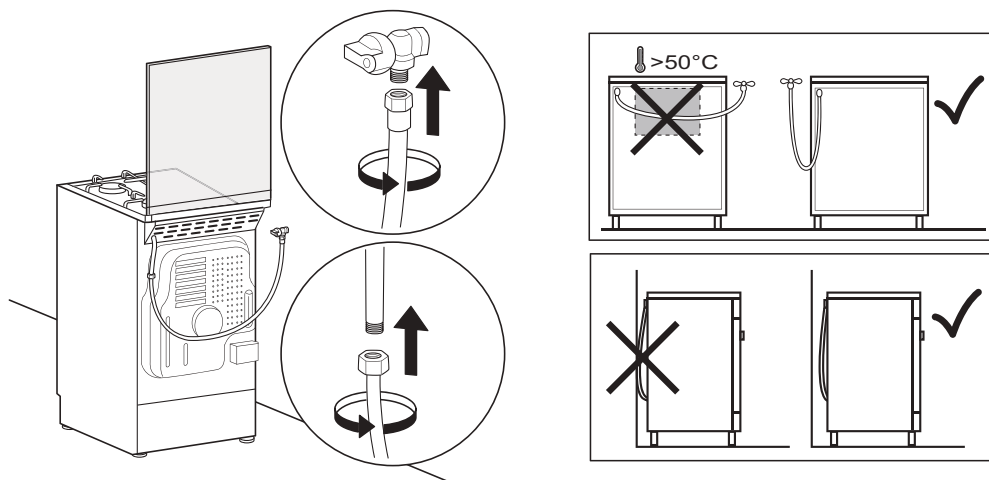

**5**

